

en Operating Instructions Vacuum Cleaner

fr Instructions d'utilisation Aspirateur

Swing H1 QuickStep

HS07

Only Miele FilterBags, filters and accessories with the "Original Miele" logo can be used with this vacuum. Only then can the suction power of the vacuum cleaner reach its optimum potential creating the best possible cleaning results.

USE OF NON-MIELE COMPONENTS MAY VOID THE WARRANTY.

 The use of FilterBags made of paper or a similar material, or FilterBags with a cardboard retaining plate can lead to serious damage to the vacuum cleaner and may void the warranty, just as with the use of FilterBags without the "Original Miele" logo.

The "Original Miele" Logo will appear on the packaging or directly on the FilterBag.



Purchasing new FilterBags and filters

Original Miele FilterBags and filters can be purchased from an authorized Miele vacuum dealer or by visiting the Miele store at www.mieleusa.com.

IMPORTANT SAFETY INSTRUCTIONS	4
Guide to the vacuum cleaner	8
Before using the vacuum cleaner	10
Using the included accessories	10
Use	11
Unwinding the power cord	11
Adjusting the telescopic wand	11
Plugging the vacuum cleaner in	11
Turning the vacuum cleaner on and off	11
Adjusting the rug and floor tool to the floor type	11
Parking and storing the vacuum cleaner	12
Maintenance	12
Purchasing filter bags and filters	12
Which filter bags and filters are the right ones?	13
When to change the filter bag	13
How to change the filter bag	14
When to change the dust compartment filter (motor protection)	14
Replacing the dust compartment filter	14
When to change the exhaust filter	14
Replacing the "AirClean" filter	14
Replacing the "Active AirClean" filter or the "HEPA" filter	15
Exchanging exhaust filters	15
When to change the thread catcher	15
Changing the thread catcher	15
Cleaning and care	16
Frequently asked questions	16
Technical Service	16
Optional accessories	17
Caring for the environment	18
LIMITED WARRANTY - VACUUM CLEANERS USA	19

en - IMPORTANT SAFETY INSTRUCTIONS

When using an electrical appliance, basic precautions should always be followed, including the following:

READ ALL INSTRUCTIONS BEFORE USING THIS APPLIANCE

Keep these operating instructions in a safe place and pass them on to any future user.

WARNING-

To reduce the risk of fire, electric shock or injury:

Correct Usage

- ▶ This appliance is intended for household use only.
- ▶ This vacuum cleaner is not intended for outdoor use.
- ▶ Use the vacuum cleaner only in normal household situations for vacuuming dry material. Do not use on people or animals. Any other use, modification or alteration of the vacuum cleaner is not allowed. Miele cannot be held liable for damage resulting from incorrect or improper use.
- ▶ Persons who lack physical, sensory, or mental capabilities or experience with the machine should not use it without supervision or instruction by a responsible person.

Children

- ▶ Close supervision is necessary when the vacuum cleaner is used near children. Never let children play with the vacuum cleaner.
- ▶ Children may use the vacuum cleaner without supervision only if they have been shown how to operate it and can use the vacuum cleaner safely. Children must be able to recognize the potential dangers of improper use.

en - IMPORTANT SAFETY INSTRUCTIONS

Technical safety

- ▶ Check the voltage rating of the vacuum cleaner before connecting the power cord to an electrical outlet. Your power source should correspond with the voltage rating plate located on the underside of the vacuum. Use only household AC outlets. Never use DC power sources. If you are not sure of your home's voltage supply, consult a qualified electrician. Connecting the vacuum cleaner to a higher voltage may result in damage to the vacuum cleaner or injury.
- ▶ To reduce the risk of electric shock, this appliance has a polarized plug (one blade is wider than the other.) This plug will fit in a polarized outlet only one way. If the plug does not fit fully in the outlet, reverse the plug. If it still does not fit, contact a qualified electrician to install the proper outlet. Do not alter the plug in any way.
- ▶ Before using the vacuum cleaner, check for externally visible damage. Do not use a damaged vacuum cleaner.
- ▶ A damaged vacuum cleaner is dangerous for your safety.
- ▶ Do not use the vacuum cleaner if the power cable is damaged. A damaged power cable is dangerous to your safety.
- ▶ The electrical outlet must be fitted with a 15 A fuse.
- ▶ Always turn the vacuum cleaner off when you have finished using it, as well as before any maintenance work and cleaning. Unplug the vacuum cleaner from the electrical outlet.
- ▶ Do not pull or carry by the cord, use the cord as a handle to carry the vacuum cleaner and do not pull the plug out by pulling on the cord. Do not pull the cord around sharp edges or corners, for example under doors. The power cable, plug and outlet can be damaged and endanger your safety. You may not use the vacuum cleaner then under any circumstances.
- ▶ Replace a damaged power cord only with a genuine Miele cord. For safety reasons, the exchange should be made only by an authorized Miele technician or the Miele Customer Service Department.
- ▶ While the vacuum cleaners under warranty, repairs should only be performed by a Miele authorized service technician.
- ▶ The outlet on the vacuum cleaner (depending on model) must only be used for the Miele Powerbrush specified in these operating instructions.
- ▶ Never submerge the vacuum cleaner in water. Clean with a dry or slightly damp cloth. If moisture gets into the vacuum cleaner there is the risk of electric shock.

en - IMPORTANT SAFETY INSTRUCTIONS

Use

- ▶ Do not use on people or animals.
- ▶ Use only as described in this manual. Use only Miele recommended accessories described in this manual.
- ▶ Do not use the vacuum cleaner without a filter bag, dust compartment filter and exhaust filter. Otherwise it may be damaged.
- ▶ If there is no dust bag in place, you cannot close the dust compartment lid. Do not use any force.
- ▶ Do not use outdoors or on wet surfaces. Only **dry** surfaces should be vacuumed.
- ▶ Do not use the vacuum cleaner to pick up liquids or damp dirt. This can lead to significant malfunctions; in addition it could impair the electrical safety of the vacuum cleaner. Wait for freshly shampooed carpets to dry before vacuuming.
- ▶ Do not vacuum toner dust. Toner, such as that used in printers and photocopiers can conduct electricity. In addition, it may not be completely filtered out by the filter system of the vacuum cleaner and can thus be blown back in the air by the fan.
- ▶ Do not vacuum anything that is burning or smoking such as cigarettes, matches or hot ashes. The vacuum cleaner could catch fire.
- ▶ Do not vacuum flammable or combustible liquids, or vacuum in areas where they may be present. The vacuum cleaner could explode.
- ▶ Do not vacuum items which are heavy, hard or have sharp edges. They could cause a blockage and damage the vacuum cleaner.
- ▶ Unwind the cord completely to aid the vacuum in dissipating heat.
- ▶ This vacuum should not be used to entrap or retain any hazardous materials.
- ▶ Do not pull or carry by the cord, use the cord as a handle, close a door on the cord, or pull the cord around sharp edges or corners. Do not run the appliance over the cord. Keep the cord away from heated surfaces.
- ▶ Do not handle the plug or vacuum with wet hands.
- ▶ Keep hair, loose clothing, fingers, and all parts of body away from openings and moving parts.
- ▶ Do not place anything into the openings of the vacuum. Do not use if any openings are blocked; keep them free of dust, lint, hair or anything that may reduce air flow.
- ▶ Use caution when vacuuming on stairs.

en - IMPORTANT SAFETY INSTRUCTIONS

Accessories

▶ When vacuuming with a Miele Powerbrush or Turbobrush do not touch the rotating roller brush. There is risk of injury.

▶ Filter bags are disposable. Dispose of full filter bags. Do not reuse. Blocked pores reduce the suction of the vacuum cleaner.

▶ Only use Miele filter bags, filters and accessories with the "Original Miele" logo. The manufacturer can guarantee safety for these only.

▶ Turn off the vacuum cleaner if you change the accessories; that is especially important when connecting a Powerbrush or Turbobrush.

▶ Floor attachments, accessories and wands must not be used at head level to avoid injury to eyes and ears.

Cleaning, maintenance and repairs

▶ Monitor the filter bag change indicator and check or change the filter bag when the change indicator shows a full filter bag. Inspect or replace the dust compartment filter and exhaust filter at this time as well. A full bag or blocked filter will reduce the vacuum cleaner's suction power. A temperature limiter automatically turns the vacuum cleaner off if it gets too hot, see "Frequently asked questions".

▶ Repairs during the warranty period should only be performed by an authorized service agent in accordance with national and local safety regulations. Unauthorized repairs could cause injury or machine damage and may void the warranty.

Disposing of an old appliance

Before discarding an old vacuum cleaner, please cut off the power cord, and render the plug useless. Ensure the appliance presents no danger to children while being stored for disposal.

SAVE THESE INSTRUCTIONS

en - Guide to the vacuum cleaner

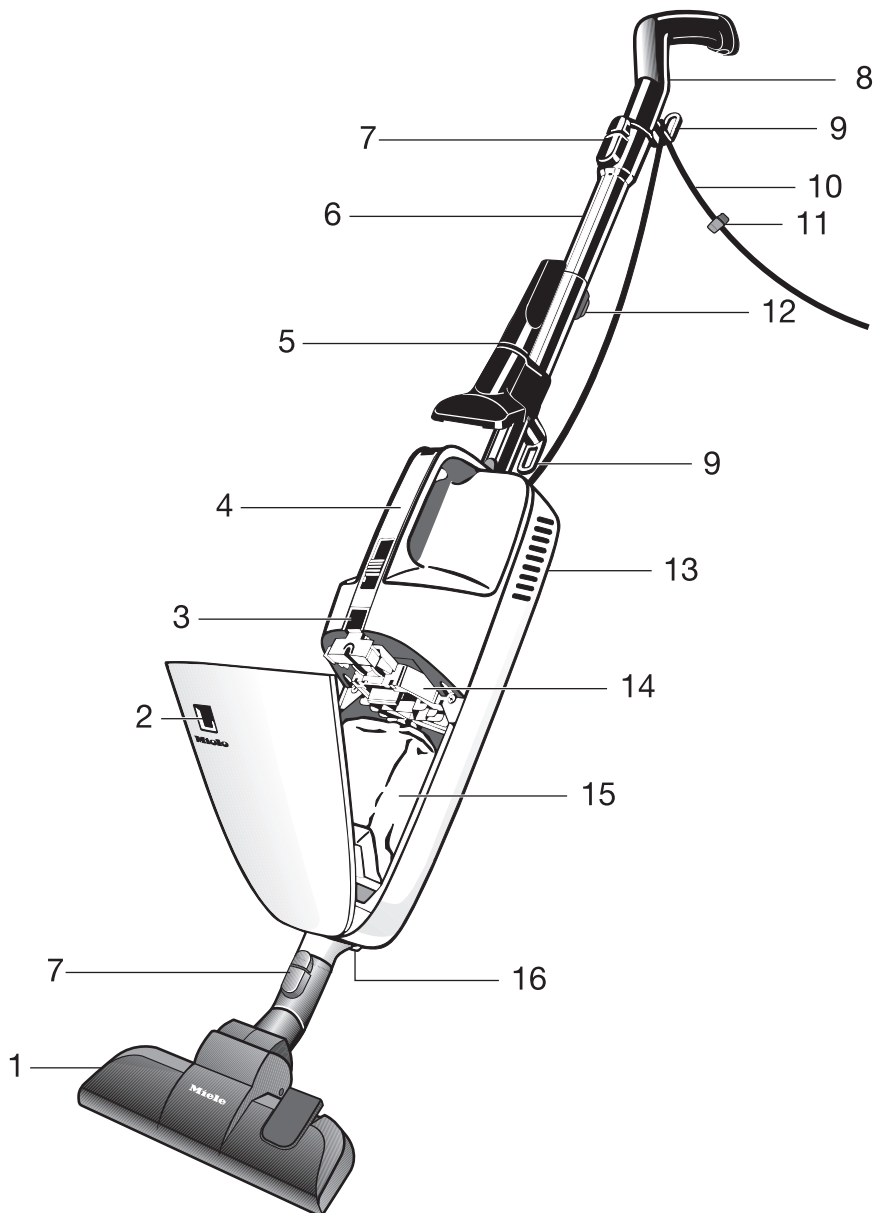

- ① Rug and floor tool brush *
- ② Filter bag change indicator
- ③ Dust compartment lid release button
- ④ Carrying handle with On/Off switch
- ⑤ Accessory clip *
- ⑥ Suction wand *
- ⑦ Locking buttons
- ⑧ Handpiece with anti-slip grip and hook
- ⑨ Power cord hook
- ⑩ Power cord
- ⑪ Cable clip
- ⑫ Telescopic wand adjustment button *
- ⑬ Exhaust filter compartment (on rear)
- ⑭ Dust compartment filter (motor protection)
- ⑮ Filter bag
- ⑯ Powerbrush outlet *

* Features marked with * do not come standard with all vacuum cleaners and may not be included with your model.

Some models have as standard equipment one of the following accessories that are not shown in this description of the vacuum cleaner. These vacuum cleaners come with a separate operating manual for the corresponding accessory.

- Powerbrush
- Turbobrush

ONLY MIELE FILTERBAGS, FILTERS AND ACCESSORIES WITH THE “ORIGINAL MIELE” LOGO CAN BE USED WITH THIS VACUUM CLEANER. USE OF NON-MIELE COMPONENTS MAY VOID THE WARRANTY.

The illustrations referred to in the text are shown on the fold-out pages at the end of these operating instructions.

Before using the vacuum cleaner

Connecting the suction wand (see fig. 1)

- With the square hole facing the carrying handle, insert the wand into the top of the vacuum cleaner body. Gently turn the tube until it locks in place.

Removing the suction wand

- Press and hold the release button (see arrow) while gently turning and pulling off the handle.

Connecting the handle and suction wand (see fig. 2)

- Line up the square hole and the locking button, insert the handle into the suction wand. Gently turn the handle until it locks in place.
- To detach the two parts, press and hold the release button while gently turning and pulling off the handle.

The handle can also be fitted directly to the vacuum cleaner housing (see fig. 3).

This allows for easier vacuuming of upholstered furniture, mattresses, etc.

Connecting the standard floor brush (see fig. 4)

- Insert the lower tube of the vacuum cleaner into the standard floor brush and gently turn until it locks into place.
- To remove the floor brush press and hold the release button (see arrow) while gently pulling the standard floor brush off.

You can also attach the suction wand to the nozzle of the vacuum cleaner (see fig. 5).

This makes it easier to clean under furniture that is close to the floor.

Winding up the power cord (see fig. 6)

When the vacuum cleaner is not in use the power cord can be wound around the two cord hooks.

To prevent the cord from unwinding, press the cord into the cable clip (see detail).

Using the included accessories (see fig. 7)

The vacuum cleaner includes the following accessories:

- ① **Accessory clip**
(depending on model)
- ② **Crevice nozzle**
For cleaning in folds, crevices and corners.
- ③ **Upholstery nozzle**
For cleaning upholstered furniture, mattresses, cushions, curtains, etc.

Accessory clip (see fig 8)

(standard on some models)

- If needed attach the accessory clip to the extension / telescopic wand.
- Push the accessory clip over the cord hook ring.

The accessory clip stores the supplied crevice nozzle and upholstery nozzle (see fig. 9).

Use

Unwinding the power cord (see fig. 10)

The lower cord hook rotates.

- Turn the cord hook upwards to remove the power cord.

Adjusting the telescopic wand (see fig. 11)

(depending on model)

One piece of the telescopic wand is stored inside the other and can be adjusted to suit your height for comfortable vacuum cleaning.

- Press the telescopic wand release button (see arrow) to release the tubes and adjust to the required height.

Plugging the vacuum cleaner in (see fig. 12)

- Plug the vacuum cleaner in.
- While vacuuming, hang the cord over the hook on the handle (see insert).

The power cord will be guided so that it does not hinder vacuuming. It also prevents it kinking at the connection to the vacuum cleaner.

Turning the vacuum cleaner on and off (see fig. 13 + 14)

There are two slide switches located on the handle to turn the vacuum cleaner on and off easily whether the vacuum cleaner is used upright or horizontally. Either of these slide switches can be used to operate the vacuum cleaner.

Double slide switch

0 = vacuum cleaner is off

min. = minimum suction

Select **min.** for vacuuming light weight items such as throw rugs or curtains.

max. = maximum suction

The highest setting should be used if a Turbobrush is connected to the vacuum cleaner.

- To turn the vacuum cleaner on, slide either switch to **max.**
- To turn the vacuum cleaner off, push the slide switch to **0** until it clicks.

Adjusting the rug and floor tool to the floor type (see fig. 15 + 16)

The rug and floor tool has been designed to give excellent cleaning results on either carpeted or smooth floors. For other floor coverings, we recommend the use of special Miele brushes (see "Optional Accessories").

It is important, however, to observe the cleaning and care instructions of the floor covering manufacturer.

Vacuum carpets and rugs with recessed bristle strip:

- Press the foot switch marked .

Vacuum smooth floors with exposed bristle strip:

- Press the foot switch marked .

Always vacuum floors with very deep seams or gaps with the rug and floor tool with exposed bristle strip.

Parking and storing the vacuum cleaner

There is a non-skid rubber bumper on the vacuum cleaner handle. This allows the vacuum cleaner to be leaned upright against a wall if desired (see fig. 17).

Before leaving the vacuum cleaner make sure it is turned off and leaning against a wall at a safe angle.

To protect the bristle rings on the rug and floor tool, we suggest hanging the vacuum cleaner up.

For storage you can hang up the vacuum cleaner easily. There is a hole for this located on the handle (see fig. 18).

Maintenance

 Always turn off and unplug the vacuum cleaner before performing any maintenance work.

The Miele filter system consists of three components (see fig. 19).

- ① Filter bag
- ② Dust compartment filter
- ③ Exhaust filter

Each of these components must be changed periodically to maintain the vacuum cleaner's efficiency.

Only use Miele filter bags, filters and accessories with the "Original Miele" logo. Only then can the suction power of the vacuum cleaner reach its optimum potential creating the best possible cleaning results.

 The use of filter bags made of paper or a similar material, or filter bags with a cardboard retaining plate can lead to serious damage to the vacuum cleaner and possibly voiding the warranty, just as with the use of filter bags without the "Original Miele" logo.

Purchasing filter bags and filters

Original Miele filter bags and filters can be purchased from an authorized Miele vacuum dealer or by visiting the Miele store at <http://store.miele.com>.

Which filter bags and filters are the right ones?

Original Miele filter bags with **yellow retaining plate** Type **K/K** and Original Miele filters, have the "Original Miele" logo on the packaging or directly on the filter bags.



An "AirClean" exhaust filter and a dust compartment filter are supplied with every box of Miele filter bags.

If you would like to purchase additional Miele filters separately, contact your vacuum dealer or Miele, please quote the model number of your Miele vacuum cleaner to ensure correct parts are ordered. These parts are also available to order from the online Miele store.

When to change the filter bag (see fig. 20)

Change the filter bag when the colored marker in the filter bag change indicator is completely red.

Miele filter bags are disposable. Dispose of full filter bags. Do not attempt to reuse. Blocked pores reduce the suction of the vacuum cleaner.

Checking the filter bag change indicator

- Attach the rug and floor tool to the vacuum cleaner. Other attachments can affect the function of the filter bag change indicator.
- Turn the vacuum cleaner on and select the highest power setting.
- Lift the floor brush slightly off the floor. If the marker completely fills the indicator window, the filter bag needs to be changed.

How the filter bag change indicator works

The filter bag change indicator is designed to show when the bag is full of common household dust and measures the amount of air flow through the filter bag. Normal household dust is a mixture of dust, hair, carpet fluff, threads, sand, etc.

However, if fine dust, such as drill dust, sand, plaster or flour is vacuumed, the pores of the filter bag may become blocked. The marker will indicate that the bag is "full" even when it is not. The filter bag should be changed as the suction power is greatly reduced.

If the bag is bulging with pet fur, hair, carpet fluff, etc. the indicator may not register "full". This is because the air flow of the filter bag may still be high enough not to activate the marker to show maximum. The filter bag should still be changed.

How to change the filter bag (see fig. 21, 22 + 23)

- Press the dust compartment release button, raise the lid until it clicks into place.
- Grasp the collar by the two finger holes, move it away from the suction nozzle and pull it out from the filter bag holder.

The filter bag has a flap which closes automatically to prevent dust from escaping when the filter bag is removed.

- Insert the new filter bag as far as it will go into the **yellow filter bag holder**. Do not unfold the filter bag when taking it out of the box.
- Unfold the filter bag in the dust compartment as far as possible.
- Close the dust compartment lid until it clicks into place. Take care not to jam the filter bag in the lid.

 A no-bag demobilizer blocks the dust compartment lid from closing if no filter bag is inserted or if it is not inserted all the way. Do not force it closed.

When to change the dust compartment filter (motor protection)

Whenever you open a new box of Miele filter bags, a dust compartment filter is included in every box of genuine Miele filter bags.

Replacing the dust compartment filter (see fig. 24)

- Open the compartment lid.
- Open the **yellow filter cartridge**, remove the old filter
- and replace it with a new one.
- Snap the filter cartridge shut and
- close the dust compartment lid firmly.

When to change the exhaust filter

Depending on the model, one of the following standard exhaust filters is installed (see fig. 25).

a AirClean

Replace this exhaust filter whenever you open a new box of Miele filter bags. An AirClean exhaust filter is included in every box of genuine Miele filter bags.

b Active AirClean

c HEPA

Replace these exhaust filters about once a year. You can note the date on the exhaust filter.

Replacing the "AirClean" filter (see fig. 26, 27 + 28)

Make sure that only one exhaust filter is installed.

- Press the release button for the exhaust filter compartment on the rear of the vacuum cleaner and remove the lid.
- Remove the used AirClean exhaust filter by the clean space (see arrow)
- and replace it with a new one.

If you would like to use an Active AirClean or HEPA filter, see "Exchanging exhaust filters".

- Put the lid back on and close it.

Replacing the "Active AirClean" filter or the "HEPA" filter (see fig. 29 + 30)

Make sure that only one exhaust filter is installed.

- Press the release button for the exhaust filter compartment on the rear of the vacuum cleaner and remove the lid (see fig. 26).
- Remove the used "Active AirClean" filter or "HEPA" filter.
- Insert the new "Active AirClean" filter or "HEPA" filter.

If you would like to use an AirClean filter, see "Exchanging exhaust filters".

- Put the lid back on and close it.

Exchanging exhaust filters

Depending on the model, one of the following standard exhaust filters is installed (see fig. 25).

- a** AirClean
- b** Active AirClean (SF-AAC 10)
- c** HEPA (SF-H 10)

All of the above filters are interchangeable and the exhaust filter supplied with the vacuum cleaner can be exchanged with another type.

Make sure that only one exhaust filter is installed.

The exhaust filters have different features (see "Optional accessories").

When changing the filter

1. If you would like to replace filter **a** with filter **b** or **c** it is essential that you also remove the filter frame before inserting the new type of filter.
2. If you would like to replace exhaust filter **b** or **c** with filter **a** it is essential that you install a filter frame * in the lid.

* Filter frame - see "Optional accessories"

Removing or inserting the filter frame (see fig. 31)

- Grasp the sides of the filter frame at the locations shown (see arrows) and squeeze. The frame can now be inserted or removed.

When to change the thread catcher

The thread catcher pads on the bottom of the rug and floor tool should be replaced as soon as they appear worn.

Changing the thread catcher (see fig. 32 + 33)

- Use a screwdriver or similar object to remove the thread catcher pads from the slots.
- Press the new thread catcher into the slots.

Spare parts may be obtained from from any authorized Miele vacuum dealer or Miele.

Cleaning the floor roller of the floor brush AllTeQ, see fig. 34 (depending on model)

- ① Release the roller pin using a coin.
- ② Push and take out the roller axle.
- ③ Take out the roller.

Remove all threads, hair etc. and reinstall the roller and lock the roller pin.

Cleaning and care

 Turn off the vacuum and unplug it from the outlet before performing any maintenance work.

Vacuum cleaner and accessories

The vacuum cleaner and other plastic accessories can be cleaned with a damp cloth or a cleaner suitable for plastics.

 Do not use abrasive, oil-based, glass or all purpose cleaners!

Dust compartment

The dust compartment can, if necessary, be cleaned using a **dry** cloth, dusting brush or a second vacuum to remove any dust.

 Do not submerge the vacuum in water. If moisture gets into the appliance there is the risk of an electric shock.

Frequently asked questions

The vacuum cleaner shuts off automatically.

If the vacuum cleaner has overheated the temperature limiter will automatically turn off the vacuum cleaner.

This can occur if, for example, large articles block the suction tube or when the filter bag is full or contains particles of fine dust. A heavily soiled exhaust or dust compartment filter can also be the cause of overheating. In this case, turn off the vacuum cleaner and unplug it from the outlet.

Once the cause has been addressed, allow the vacuum cleaner to cool for approx. 20 - 30 minutes before resuming vacuuming.

Technical Service

In the event of a fault which you cannot fix yourself please contact the Miele Service Department at the phone number listed on the back of this booklet.

- Please quote the model type of your appliance.

This can be found on the data plate on the bottom of the vacuum.

Optional accessories

It is important to observe the cleaning and care instructions of the floor covering manufacturer.

These and many other products can be purchased from an authorized Miele vacuum dealer or by visiting the Miele store at <http://store.miele.com>.

Some models are equipped with one or more of the following accessories.

Powerbrush

The powerbrushes can only be connected to a vacuum cleaner having a powerbrush outlet.

Electro Comfort Powerbrush (SEB 217)

For intensive cleaning of medium-nap carpeting. It removes firmly packed dirt and prevents the formation of traffic patterns in areas subject to hard wear.

Electro Premium Powerbrush (SEB 236)

In comparison to the SEB 217 this powerbrush is 2 3/8" (60 mm) wider, more powerful and recommended for cleaning large areas.

In comparison to the SEB 217 it also has:

- a height adjustment to adapt to different pile heights
- LEDs for illuminating the work area
- a multifunction indicator light.

Floor tools / Brushes

Turbobrush Turbo Comfort (STB 205)

For cleaning short to medium pile carpeting.

Floor brush Hardfloor (SBB 235)

For vacuuming sturdy hard floors, e.g. tiles and stone floors.

Floor brush Parquet (SBB Parquet)

Special brush with natural bristles intended for cleaning floors susceptible to scratching such as parquet floors.

Other accessories

Hand Turbobrush Turbo Mini Compact (STB 20)

Intended for vacuuming upholstery, mattresses or car seats.

Universal brush (SUB 20)

For dusting rows of books, shelves and the like.

Radiator brush (SHB 10)

For cleaning radiators, narrow shelves or crevices.

Mattress tool (SMD 10)

Ideal for cleaning tight spaces near mattresses and in upholstered furniture.

Crevice nozzle, 300 mm (SFD 10)

For cleaning in folds, crevices and corners.

Flexible crevice nozzle, 560 mm (SFD 20)

For cleaning hard-to-reach places.

Upholstery nozzle, 190 mm (SPD 10)

For vacuuming upholstered furniture, mattresses and cushions.

Dusting brush with natural bristles (SSP 10)

For very delicate items.

Accessory clip

For storage of the supplied accessories (crevice nozzle and upholstery brush).

Canister vacuum cleaner accessories

Together with the available extension / telescopic wand you can use the upright vacuum cleaner as a canister vacuum cleaner.

For easy cleaning of door frames, bookshelves, curtains, etc. and for easy vacuuming under cabinets, beds, etc.

When purchasing canister vacuum accessories, indicate the model number of your vacuum cleaner.

Filters

Active AirClean exhaust filter (SF-AAC 10)

Absorbs odors caused by the dirt in the filter bag.

HEPA exhaust filter (SF-H 10)

Excellent exhaust air filter for purest exhaust air. Particularly suitable for allergy sufferers.

Filter frame

The filter frame is needed if you want to use an AirClean exhaust filter instead of a HEPA or Active AirClean filter.

Caring for the environment

Disposal of the packing material

The cardboard box and packaging protect the vacuum cleaner during shipping. These materials are recyclable. Please recycle.

Ensure that any plastic wrappings, bags etc. are disposed of safely and kept out of the reach of children. Danger of suffocation!

Disposal of an old machine

Old vacuum cleaners may contain materials that can be recycled. Please contact your local recycling authority about the possibility of recycling these materials.

What This Warranty Covers And For What Period The Coverage Extends

Miele, Inc. (hereinafter "Miele") warrants to the original purchaser of this product, living in the United States of America, who purchased their vacuum from a Miele authorized distributor or dealer:

- a. That this product, including all of its Miele authorized parts is free of defects in material and workmanship.
- b. That this product, if found to be defective within the stated warranty period, will be repaired free of charge to the consumer (both parts and labor) by an authorized Miele service agent.
- c. The warranty period for vacuum cleaners (excepting the S8990 and RX1 Scout), and all accessories, excluding vacuum cleaner motors, power head motors, and vacuum cleaner casings (body), is one (1) year from the date of purchase. For the S8990, the warranty period is five (5) years from the date of purchase.
- d. For vacuum cleaner casings (body), the warranty period will be as follows:
 - The structural integrity of the vacuum cleaner casing (body), will be covered for seven (7) years from the date of purchase against defects in material and workmanship on the S2xxx, S4xxx, S5xxx, S6xxx, S7xxx, S8xxx, S160 and S190 product series.
 - The structural integrity of the vacuum cleaner casing (body) of the S8990 will be covered for ten (10) years from the date of purchase against defects in material and workmanship.
- e. For vacuum cleaner and power head motors, the warranty period will be as follows:
 - Vacuum cleaner and power head motors will be covered for seven (7) years from the date of purchase on the S2xxx, S4xxx, S5xxx, S6xxx, S7xxx, S8xxx, S160 and S190 product series.
 - Vacuum cleaner and power head motors for the S8990 will be covered for ten (10) years from the date of purchase.
- f. For the RX1 Scout, the warranty period is two (2) years from the date of purchase for the complete vacuum, except for the battery, which will be warranted for one (1) year from the date of purchase.

Vacuum cleaners other than the RX1 Scout used for commercial purposes, except for their motors, will be warranted for a period of six (6) months from the date of purchase. The motors of commercially used upright vacuums will be warranted for one (1) year and the motors of all other commercially used vacuum cleaners, except for the RX 1 Scout will be warranted for two (2) years. There is no warranty for the RX1 Scout used for commercial purposes. Thereafter this Limited Warranty shall be null and void.

This warranty only applies while the product remains within the United States, and shall be null and void in any other US territories, possessions, or foreign countries.

What is not covered by this Warranty

This warranty does not cover damage or defects caused by or resulting from repairs, service or alterations to the product or any of its parts or accessories which have been performed by service centers or repairmen not authorized by Miele, or damage or defects caused by negligence, accident, abuse, misuse, improper or abnormal usage or maintenance of the product, its parts or accessories. Ordinary wear and tear or cosmetic damage (scuffs, scratches, gouges, dents, etc.) shall not be considered a defect in materials or workmanship.

Exclusion of Other Warranties

Except for the limited warranty provided herein, Miele disclaims any and all other express warranties with respect to the product. Any warranty of merchantability or fitness for a particular purpose is limited in its duration to the term of the limited warranty provided herein. Some states do not allow limitations on how long an implied warranty lasts, so the above limitation may not apply to you.

Limitation of Liability for Special, Incidental or Consequential Damages

Miele will assume no liability, or other obligation with respect to any personal injury or property damage resulting from the use of a vacuum cleaner, or its accessories, replacement parts, etc., which has not been purchased from, or serviced by an Authorized Miele Dealer. Any purchaser who obtains a vacuum cleaner, accessories, replacement parts, etc., from someone other than an Authorized Miele dealer proceeds at their own risk.

Miele specifically disclaims any and all liability, whether directly or by way of indemnity, for special incidental, consequential or other damages, whether based on breach of contract, tort, strict or product liability, or any other legal theory. Some states do not allow the exclusion or limitation of incidental or consequential damages, so the above limitation may not apply to you.

Special State Laws

This Limited Warranty gives you specific legal rights; you may have other rights, which vary, from state to state.

Service

For service under this Limited Warranty, or for information you may need about the product, please contact Miele at the US address listed on the back of this booklet, or visit us at www.mieleusa.com.

Authorized Miele Dealers

To find an authorized Miele dealer in your area, please visit our website at www.mieleusa.com.

Effective Date: June 1, 2014

©2014 Miele, Inc.

fr - Table des matières

INSTRUCTIONS IMPORTANTES SUR LA SÉCURITÉ	22
Guide de l'appareil	26
Assemblage de l'aspirateur	28
Utilisation des accessoires fournis	28
Utilisation	29
Dérouler le cordon d'alimentation	29
Régler la longueur du tube télescopique	29
Brancher l'aspirateur	29
Mettre en marche et arrêter l'aspirateur	29
Régler la brosse à tapis et à planchers en fonction du type de surface	30
Immobilisation et rangement de l'aspirateur	30
Entretien	30
Acheter des sacs à poussière et des filtres	31
Sacs à poussière et filtres convenant à votre appareil	31
Quand remplacer le sac à poussière	31
Comment remplacer le sac à poussière	32
Quand remplacer le filtre du réservoir à poussière (pour protéger le moteur)	32
Remplacer le filtre du réservoir à poussière	32
Quand remplacer le filtre d'évacuation	33
Remplacer le filtre "AirClean"	33
Remplacer le filtre "Active AirClean" et le filtre HEPA	33
Remplacer un type de filtre par un autre	33
Quand remplacer les capteurs de fils	34
Remplacer les capteurs de fils	34
Nettoyage et entretien	34
Foire aux questions	35
Service technique	35
Accessoires offerts en option	35
Protection de l'environnement	37
LIMITED WARRANTY - VACUUM CLEANERS CDN	38
GARANTIE RESTREINTE - ASPIRATEURS AU CANADA	40

Seuls des sacs à poussière, des filtres et des accessoires portant le logo "Original Miele" doivent être utilisés avec cet aspirateur.

Ceux-ci permettent de maximiser la puissance d'aspiration de l'aspirateur et de produire des résultats de nettoyage optimaux.

L'UTILISATION DE COMPOSANTES D'UNE AUTRE MARQUE POURRAIT INVALIDER LA GARANTIE.

⚠ Tout comme l'utilisation de sacs à poussière n'arborant pas le logo "Original Miele", l'utilisation de sacs à poussière faits de papier ou de matériau similaire, ou de sacs à poussière munis d'une plaque de retenue en carton, peut endommager gravement l'aspirateur et risquer d'en annuler la garantie.

Le logo "Original Miele" se trouve sur l'emballage ou directement sur le sac à poussière.



Vous pouvez vous procurer des sacs à poussière et des filtres

Miele d'origine auprès d'un détaillant autorisé d'aspirateurs Miele ou à notre magasin Miele en ligne, à www.miele.ca.

fr - INSTRUCTIONS IMPORTANTES SUR LA SÉCURITÉ

Lorsque vous utilisez un appareil électrique, respectez toujours les consignes de sécurité élémentaires :

LISEZ ATTENTIVEMENT TOUTES LES INSTRUCTIONS AVANT D'UTILISER L'APPAREIL

Conservez cette brochure en lieu sûr et remettez-la au prochain utilisateur.

AVERTISSEMENT —

Pour diminuer le risque d'incendie, de choc électrique ou de blessure, respectez les instructions ci-après.

Utilisation conforme

- ▶ Cet aspirateur est destiné à un usage domestique seulement.
- ▶ Cet aspirateur n'est pas conçu pour être utilisé à l'extérieur.
- ▶ Cet appareil est destiné uniquement à un usage domestique normal pour aspirer des matières sèches. N'utilisez pas cet appareil sur des personnes ou des animaux. Aucune autre utilisation ou modification de l'aspirateur n'est autorisée. Miele ne peut être tenu responsable des dommages attribuables à une utilisation inadéquate de l'aspirateur.
- ▶ Les personnes qui, en raison de capacités physiques, sensorielles ou mentales réduites, ou d'un manque d'expérience, ne sont pas en mesure d'utiliser cet appareil doivent être supervisées ou formées par une personne responsable.

Enfants

- ▶ Lorsque l'aspirateur est utilisé en présence d'enfants, une surveillance étroite doit être exercée. Ne laissez jamais les enfants jouer avec l'aspirateur.
- ▶ Les enfants peuvent utiliser l'aspirateur sans surveillance seulement si le fonctionnement de l'appareil leur a été expliqué de façon à ce qu'ils puissent l'utiliser en toute sécurité. Ils doivent comprendre les dangers liés à une utilisation inadéquate.

Sécurité technique

- ▶ Vérifiez la capacité en voltage de l'aspirateur avant de brancher le cordon d'alimentation dans une prise de courant. La tension de votre source d'alimentation doit correspondre à la capacité en voltage indiquée sur la plaque signalétique située sous l'aspirateur. Utilisez uniquement des prises de courant alternatif. N'utilisez jamais de prises de courant continu. Consultez un électricien qualifié si vous n'êtes pas certain de connaître la capacité en voltage de votre système électrique. Si vous branchez votre aspirateur à une source d'alimentation de tension supérieure, vous pourriez vous blesser ou endommager l'appareil.
 - ▶ Pour réduire le risque de choc électrique, cet appareil est muni d'une fiche polarisée (l'une des broches est plus large que l'autre). Cette fiche peut être insérée dans une prise polarisée d'une seule manière. Si la fiche ne peut être entièrement insérée dans la prise, retournez-la. S'il est encore impossible de l'insérer, faites appel à un électricien qualifié qui peut installer une prise appropriée. Ne modifiez aucunement la fiche.
 - ▶ Avant d'utiliser l'aspirateur, assurez-vous que l'extérieur n'est pas endommagé. N'utilisez pas un aspirateur endommagé.
 - ▶ Un aspirateur qui est endommagé peut compromettre votre sécurité.
 - ▶ N'utilisez pas l'aspirateur si le câble d'alimentation est endommagé. Un câble d'alimentation qui est endommagé peut compromettre votre sécurité.
 - ▶ La prise de courant doit être équipée d'un fusible de 15 ampères.
 - ▶ Éteignez toujours l'aspirateur lorsque vous avez fini de l'utiliser, ainsi qu'avant d'effectuer des travaux d'entretien ou de le nettoyer. Débranchez l'aspirateur de la prise de courant.
 - ▶ Ne tirez pas sur le cordon, ne vous en servez pas comme une poignée pour transporter l'aspirateur et ne débranchez pas l'appareil en tirant sur le cordon. Ne tirez pas sur le cordon pour contourner des extrémités ou des coins tranchants, p. ex., sous une porte. Cela pourrait endommager le câble d'alimentation, la prise de courant et la fiche, et compromettre votre sécurité. Si c'est le cas, n'utilisez l'aspirateur sous aucun prétexte.
 - ▶ Remplacez un cordon d'alimentation endommagé par un cordon Miele d'origine seulement. Pour des raisons de sécurité, le cordon ne doit être remplacé que par un technicien autorisé Miele ou le service à la clientèle de Miele.
 - ▶ Durant la période de garantie de l'appareil, les réparations doivent être effectuées seulement par un technicien autorisé de Miele.
 - ▶ La prise de l'aspirateur (selon le modèle) doit être utilisée uniquement avec l'électrobrosse Miele présentée dans ces instructions d'utilisation.
- Ne plongez jamais l'aspirateur dans l'eau. Nettoyez-le avec un chiffon sec ou légèrement humidifié. Si l'humidité pénètre dans l'aspirateur, vous risquez de subir un choc électrique.

fr - INSTRUCTIONS IMPORTANTES SUR LA SÉCURITÉ

Utilisation

- ▶ N'utilisez pas cet appareil sur des personnes ou des animaux.
- ▶ Utilisez l'appareil conformément aux instructions du présent manuel. Utilisez uniquement les accessoires recommandés par Miele décrits dans le présent manuel.
- ▶ N'utilisez pas l'aspirateur sans sac à poussière, filtre du réservoir à poussière et filtre d'évacuation. Vous pourriez l'endommager.
- ▶ En l'absence de sac à poussière, vous ne pouvez pas fermer le couvercle du réservoir à poussière. Il est important de ne pas forcer pour abaisser le couvercle.
- ▶ N'utilisez pas l'appareil à l'extérieur ou sur des surfaces humides. Utilisez-le uniquement pour nettoyer des surfaces **sèches**.
- ▶ N'aspirez pas de liquides ou de poussières humides. Cela pourrait mener à d'importants dysfonctionnements et nuire à la sécurité électrique de l'aspirateur. Si des moquettes ont été fraîchement lavées, attendez qu'elles soient complètement sèches avant de passer l'aspirateur.
- ▶ N'aspirez pas de poudre imprimante. Cette poudre, utilisée pour les imprimantes et les photocopieurs, peut être conductrice. En outre, il se peut qu'elle ne soit pas complètement filtrée par le système de filtrage de l'aspirateur. Elle pourrait donc être rejetée dans l'air par le ventilateur.
- ▶ N'aspirez aucun élément brûlant ou fumant comme des cigarettes, des allumettes ou des cendres chaudes. L'aspirateur pourrait prendre feu.
- ▶ N'aspirez pas de liquides inflammables ou combustibles et n'utilisez pas l'appareil dans des zones où ces matières pourraient être présentes. L'aspirateur pourrait exploser.
- ▶ N'aspirez pas d'éléments lourds, durs ou ayant des bords coupants. Ils pourraient obstruer et endommager l'aspirateur.
- ▶ Déroulez complètement le cordon afin de favoriser l'évacuation de la chaleur.
- ▶ N'utilisez pas cet aspirateur pour ramasser ou conserver des matières dangereuses.
- ▶ Ne tirez pas sur le cordon, ne vous en servez pas comme une poignée, ne le coincez pas dans une porte et ne le laissez pas en contact avec des extrémités ou des coins tranchants. Ne faites pas passer l'appareil sur le cordon. Veillez à ce que le cordon n'entre pas en contact avec des surfaces chaudes.
- ▶ Ne manipulez pas la fiche ou l'aspirateur si vos mains sont mouillées.
- ▶ Veillez à maintenir vos cheveux, vos vêtements amples, vos doigts ou toute autre partie de votre corps ainsi que le cordon à distance des ouvertures et des parties mobiles de l'appareil.
- ▶ Ne placez aucun objet dans les ouvertures de l'aspirateur. N'utilisez pas l'appareil si l'une des ouvertures est obstruée; gardez les ouvertures libres de toute poussière, charpie, cheveu ou de tout élément qui pourrait limiter la circulation d'air.
- ▶ Soyez prudent lorsque vous passez l'aspirateur dans un escalier.

fr - INSTRUCTIONS IMPORTANTES SUR LA SÉCURITÉ

Accessoires

▶ Lorsque vous utilisez l'électrobrosse ou la turbobrosse Miele, ne touchez pas à la brosse rotative. Vous pourriez vous blesser.

▶ Les sacs à poussière sont jetables. Jetez les sacs à poussière pleins. Ne les réutilisez pas. L'obstruction du matériau poreux réduit la puissance d'aspiration de l'appareil.

▶ Utilisez uniquement des sacs à poussière, des filtres et des accessoires portant le logo "Original Miele". Seules ces pièces permettent au fabricant de garantir la sécurité de l'appareil.

▶ Éteignez l'aspirateur avant de changer les accessoires, particulièrement pour raccorder une électrobrosse ou une turbobrosse.

▶ Les tubes et les accessoires ne doivent pas être utilisés à la hauteur de la tête afin d'éviter tout risque de blessure aux yeux et aux oreilles.

Nettoyage, entretien et réparations

▶ Surveillez le voyant de remplacement du sac à poussière et vérifiez ou remplacez le sac à poussière lorsque le voyant indique que ce dernier est plein. Profitez-en aussi pour vérifier ou remplacer le filtre du réservoir à poussière et le filtre d'évacuation. Un sac plein ou un filtre obstrué réduit la puissance d'aspiration de l'appareil. Un limiteur de température éteint automatiquement l'aspirateur si ce dernier surchauffe. Voir la section "Foire aux questions".

▶ Les réparations doivent être effectuées uniquement par un technicien autorisé, conformément aux normes de sécurité nationales et locales. Les réparations effectuées par des personnes non qualifiées pourraient causer des blessures ou endommager l'appareil et pourraient invalider la garantie.

Mise au rebut d'un ancien appareil

Avant de mettre au rebut votre ancien aspirateur, coupez le cordon d'alimentation et rendez la fiche inutilisable. Assurez-vous que votre appareil ne présente aucun danger pour les enfants jusqu'à ce qu'il soit mis au rebut.

CONSERVEZ CES INSTRUCTIONS

fr - Guide de l'appareil

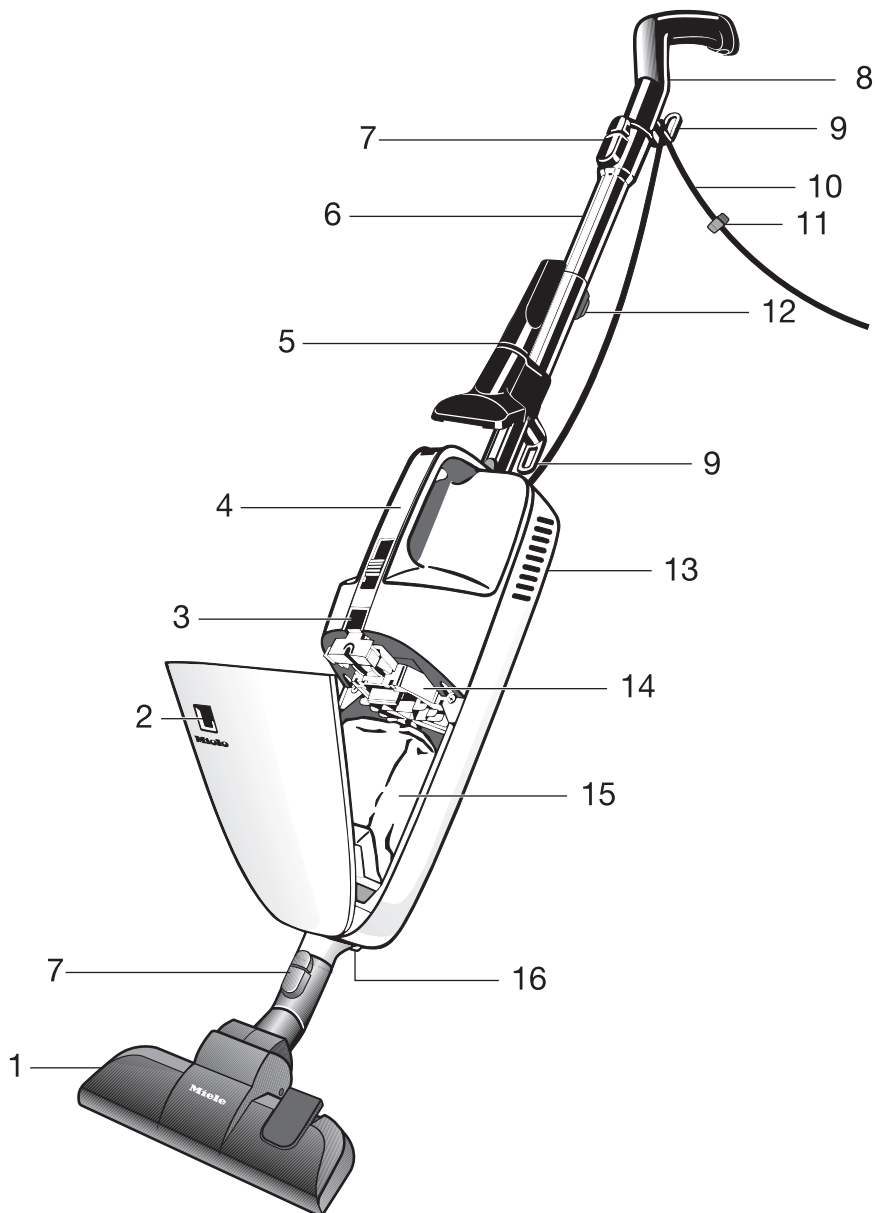

- ① Brosse à tapis et à planchers *
- ② Voyant de remplacement du sac à poussière
- ③ Bouton d'ouverture du couvercle du réservoir à poussière
- ④ Poignée de transport avec interrupteur marche/arrêt
- ⑤ Attache pour accessoires *
- ⑥ Tube d'aspiration *
- ⑦ Boutons de verrouillage
- ⑧ Poignée et manche antidérapants
- ⑨ Crochet pour le cordon d'alimentation
- ⑩ Cordon d'alimentation
- ⑪ Serre-câble
- ⑫ Bouton de réglage du tube télescopique *
- ⑬ Compartiment du filtre d'évacuation (à l'arrière)
- ⑭ Filtre du réservoir à poussière (pour protéger le moteur)
- ⑮ Sac à poussière
- ⑯ Prise de l'électrobrosse *

* Les options suivies d'un * ne sont pas offertes sur l'ensemble des modèles; il se peut que votre aspirateur ne présente pas ces options.

Certains modèles sont munis de l'un des accessoires suivants, qui ne sont pas indiqués dans la présente description de l'aspirateur. Les aspirateurs qui sont assortis de ces accessoires disposent pour chacun d'instructions d'utilisation distinctes.

- Électrobrosse
- Turbobrosse

Utilisez seulement des sacs à poussière portant le sceau de qualité Miele et des filtres Miele d'origine. Vous obtiendrez ainsi une puissance d'aspiration optimale et une utilisation maximale des sacs. Le fait d'utiliser des sacs à poussière d'une autre marque pourrait endommager l'aspirateur et invalider la garantie.

Vous trouverez les croquis signalés dans les différents chapitres dans les volets, à la fin de ce mode d'emploi.

Assemblage de l'aspirateur

Raccorder le tube d'aspiration (voir fig. 1)

- Dirigez le trou de forme carrée face à la poignée de transport et insérez le tube dans l'orifice de l'aspirateur. Tournez ensuite délicatement le tube jusqu'à ce qu'il soit verrouillé.

Retirer le tube d'aspiration

- Appuyez sur le bouton d'ouverture et maintenez-le enfoncé (comme l'indique la flèche) tout en tirant sur la poignée et en lui imprimant une légère rotation.

Raccorder la poignée au tube d'aspiration (voir fig. 2)

- Alignez le trou de forme carrée avec le bouton de verrouillage, puis insérez la poignée dans le tube d'aspiration. Tournez ensuite délicatement la poignée jusqu'à ce qu'elle soit verrouillée.
- Pour retirer la poignée, appuyez sur le bouton d'ouverture et maintenez-le enfoncé tout en tirant sur la poignée et en lui imprimant une légère rotation.

La poignée peut aussi être directement insérée dans l'aspirateur (voir fig. 3) afin de faciliter le nettoyage des meubles rembourrés, des matelas, etc.

Raccorder la brosse à plancher standard (voir fig. 4)

- Insérez la partie inférieure du tube de l'aspirateur dans l'orifice de la brosse à plancher standard puis imprimez une légère rotation jusqu'au verrouillage.
- Pour retirer la brosse à plancher, appuyez sur le bouton d'ouverture et maintenez-le enfoncé (comme l'indique la flèche) tout en tirant sur la brosse et en lui imprimant une légère rotation.

Vous pouvez également raccorder le tube d'aspiration au suceur de l'aspirateur (voir fig. 5).

Cela facilite le nettoyage du dessous de meubles lorsqu'il y a peu d'espace entre ceux-ci et le sol.

Enrouler le cordon d'alimentation (voir fig. 6)

Lorsque vous n'utilisez pas l'aspirateur, enroulez le cordon d'alimentation autour des deux crochets prévus à cet effet. Pour éviter que le cordon ne se déroule, enfoncez-le dans le serre-câble (voir illustration).

Utilisation des accessoires fournis (voir fig. 7)

L'aspirateur est muni des accessoires suivants :

- ① **Attache pour accessoires**
(selon les modèles)
- ② **Suceur plat**
Pour nettoyer les plis, les fentes et les recoins.

③ Suceur pour meubles rembourrés

Pour nettoyer les meubles rembourrés, les matelas, les coussins, les rideaux, etc.

Attache pour accessoires (voir fig. 8)

(présente sur certains modèles)

- Le cas échéant, fixez l'attache pour accessoires sur le tube d'aspiration.
- Placez l'attache au-dessus du crochet servant à enrouler le cordon.

L'attache pour accessoires permet de ranger le suceur plat et le suceur pour meubles rembourrés fournis (voir fig. 9).

Utilisation

Dérouler le cordon d'alimentation (voir fig. 10)

Le crochet inférieur qui maintient le cordon en place peut tourner.

- Faites tourner le crochet pour dérouler le cordon d'alimentation.

Régler la longueur du tube télescopique (voir fig. 11)

(selon le modèle)

Les deux parties du tube télescopique s'emboîtent, ce qui vous permet de le régler à votre taille pour une utilisation tout en confort.

- Appuyez sur le bouton de dégagement du tube télescopique (voir la flèche) afin de dégager les deux tubes et d'en régler la longueur.

Brancher l'aspirateur (voir fig. 12)

- Branchez l'aspirateur.
- Durant l'utilisation, faites passer le cordon d'alimentation dans le crochet supérieur (voir illustration).

Le cordon sera ainsi maintenu, évitant toute gêne. Cela lui évitera aussi de se plier au moment du branchement de l'aspirateur.

Mettre en marche et arrêter l'aspirateur (voir fig. 13 + 14)

Deux interrupteurs à glissière situés sur la poignée permettent de mettre en marche et d'arrêter facilement l'aspirateur lorsque ce dernier se trouve en position verticale ou horizontale. Utilisez l'un ou l'autre de ces interrupteurs.

Interrupteur à glissière double

0 = l'aspirateur est arrêté

min. = aspiration minimale

Choisissez l'option **min.** pour passer l'aspirateur sur des articles légers comme des carpettes ou des rideaux.

max. = aspiration maximale

Il faut également utiliser le niveau d'aspiration maximal si la turbobrosse est branchée à l'aspirateur.

- Pour mettre en marche l'aspirateur, faites glisser l'interrupteur sur **max.**
- Pour arrêter l'aspirateur, faites glisser l'interrupteur sur **0** jusqu'à ce qu'il s'enclenche.

Régler la brosse à tapis et à planchers en fonction du type de surface (voir fig. 15 + 16)

La brosse à tapis et à planchers a été conçue pour produire d'excellents résultats sur les moquettes et les sols lisses. Pour les autres revêtements de sol, nous recommandons l'utilisation des brosses spéciales Miele (consultez la section "Accessoires offerts en option").

Toutefois, il est important de respecter les instructions de nettoyage et d'entretien du fabricant du revêtement de sol.

Pour nettoyer les moquettes et les tapis avec la bande de poils rentrée :

- Basculez l'interrupteur au pied à la position .

Pour nettoyer les planchers lisses avec la bande de poils sortie :

- Basculez l'interrupteur au pied à la position .

Les poils de la brosse à tapis et à planchers devraient toujours être sortis pour nettoyer les planchers qui comportent des fissures ou des joints profonds.

Immobilisation et rangement de l'aspirateur

La poignée de l'aspirateur est munie d'une butée en caoutchouc antidérapante. Vous pouvez ainsi, au besoin, appuyer l'aspirateur en position verticale contre un mur (voir fig. 17).

Avant de laisser l'appareil sans surveillance, assurez-vous qu'il est éteint et qu'il est correctement appuyé contre un mur.

Il est recommandé de suspendre l'aspirateur à un crochet mural pour le ranger afin de protéger les poils de la brosse à tapis et à planchers.

Vous pouvez facilement suspendre l'aspirateur pour le ranger. La poignée de l'appareil est munie d'un orifice à cet effet (voir fig. 18).

Entretien

 Éteignez et débranchez toujours l'aspirateur avant d'effectuer des travaux d'entretien.

Le système de filtrage Miele comprend trois composantes (voir fig. 19).

- ① Sac à poussière
- ② Filtre du réservoir à poussière
- ③ Filtre d'évacuation

Chacune de ces composantes doit être remplacée périodiquement afin que l'aspirateur demeure efficace.

Utilisez uniquement des sacs à poussière, des filtres et des accessoires portant le logo "Original Miele". Ceux-ci permettent de maximiser la puissance d'aspiration de l'aspirateur et de produire des résultats de nettoyage optimaux.

 Tout comme l'utilisation de sacs à poussière n'arborant pas le logo "Original Miele", l'utilisation de sacs à poussière faits de papier ou d'un matériau similaire, ou de sacs à poussière munis d'une plaque de retenue en carton, peut endommager gravement l'aspirateur et risquer d'en annuler la garantie.

Acheter des sacs à poussière et des filtres

Vous pouvez vous procurer des sacs à poussière et des filtres Miele d'origine auprès d'un détaillant autorisé d'aspirateurs Miele ou en visitant le magasin Miele en ligne à l'adresse suivante : <http://store.miele.com>.

Sacs à poussière et filtres convenant à votre appareil

Les sacs à poussière Miele d'origine avec **plaque de retenue jaune** de type **K/K** et les filtres Miele d'origine arborent le logo "Original Miele" sur l'emballage ou directement sur les sacs à poussière.



Un filtre d'évacuation "AirClean" et un filtre du réservoir à poussière sont fournis avec chaque boîte de sacs à poussière Miele.

Si vous souhaitez acheter des filtres Miele supplémentaires, communiquez avec votre détaillant d'aspirateurs ou avec Miele. Veuillez mentionner le numéro de modèle de votre aspirateur Miele pour vous assurer de commander les bonnes pièces. Vous pouvez également vous procurer ces pièces au magasin en ligne de Miele.

Quand remplacer le sac à poussière (voir fig. 20)

Remplacez le sac à poussière lorsque l'indicateur de couleur du voyant de remplacement du sac à poussière est complètement rouge.

Les sacs à poussière Miele sont jetables.

Jetez les sacs à poussière pleins.

Ne les réutilisez pas.

L'obstruction du matériau poreux réduit la puissance d'aspiration de l'appareil.

Vérifier le voyant de remplacement du sac à poussière

- Fixez la brosse à tapis et à planchers à l'aspirateur. D'autres accessoires peuvent modifier le fonctionnement du voyant de remplacement du sac à poussière.
- Mettez l'aspirateur en marche et sélectionnez le niveau de puissance maximale.
- Soulevez légèrement la brosse à plancher du sol. Si l'indicateur remplit la fenêtre du voyant, il faut remplacer le sac à poussière.

Comment fonctionne le voyant de remplacement du sac à poussière

Le voyant de remplacement du sac à poussière indique à quel moment le sac est rempli de poussière usuelle et mesure la quantité d'air qui passe dans le sac à poussière. La poussière que l'on trouve habituellement dans une résidence est un mélange de poussières, de cheveux, de poils, de peluches, de fils de moquette, de grains de sable, etc.

Cependant, les pores du sac à poussière peuvent se boucher si vous aspirez une certaine quantité de poussière fine, comme de la poussière de forage, du sable, du plâtre ou de la farine.

L'indicateur affiche alors que le sac est plein, même s'il ne l'est pas. Il faut tout de même remplacer le sac à poussière, car la puissance d'aspiration est considérablement réduite.

Si le sac est rempli de poils d'animaux, de cheveux, de peluches, etc., il est possible que l'indicateur n'affiche pas que le sac est plein. Cela est dû au fait que l'air circule suffisamment dans le sac à poussière pour que la fenêtre de l'indicateur ne devienne pas rouge. Néanmoins, le sac à poussière doit être changé.

Comment remplacer le sac à poussière (voir fig. 21, 22 + 23)

- Appuyez sur le bouton d'ouverture du réservoir à poussière et levez le couvercle jusqu'à ce qu'il s'enclenche.
- Prenez le sac à poussière par les trous de doigts se trouvant aux extrémités, éloignez-le du suceur d'aspiration et sortez-le de son support.

Le sac à poussière est muni d'un rabat qui se ferme automatiquement pour éviter que la poussière se répande au moment où vous le retirez.

- Insérez un nouveau sac à poussière et enfoncez-le le plus possible dans le **support jaune**. Ne dépliez pas le sac à poussière lorsque vous le sortez de la boîte.
- Dépliez-le le plus loin possible dans le réservoir à poussière.
- Refermez bien le couvercle du réservoir à poussière. Poussez jusqu'à ce qu'il s'enclenche. Faites attention que le sac à poussière ne reste pas coincé dans le couvercle.

 Un dispositif spécifique empêche le couvercle du réservoir à poussière de se refermer si aucun sac à poussière n'est inséré ou si le sac n'est pas bien enfoncé. Ne forcez pas le couvercle pour qu'il ferme.

Quand remplacer le filtre du réservoir à poussière (pour protéger le moteur)

Chaque boîte de sacs à poussière Miele d'origine contient un filtre de réservoir à poussière.

Remplacer le filtre du réservoir à poussière (voir fig. 24)

- Ouvrez le couvercle du réservoir.
- Ouvrez la **cartouche du filtre jaune**. Retirez l'ancien filtre
- et remplacez-le par un neuf.
- Refermez la cartouche de filtre et
- refermez bien le couvercle du réservoir à poussière.

Quand remplacer le filtre d'évacuation

Selon le modèle, l'un des filtres standard d'évacuation suivants est installé (voir fig. 25).

a filtre AirClean

Remplacez ce filtre d'évacuation chaque fois que vous ouvrez une nouvelle boîte de sacs à poussière Miele.

Un filtre d'évacuation AirClean est fourni dans chaque boîte de sacs à poussière Miele d'origine.

b filtre Active AirClean

c filtre HEPA

Remplacez ces filtres d'évacuation environ une fois par année.

Vous pouvez inscrire la date de remplacement sur le filtre d'évacuation.

Remplacer le filtre "AirClean" (voir fig. 26, 27 + 28)

Assurez-vous qu'un seul filtre d'évacuation est installé.

- Appuyez sur le bouton d'ouverture du compartiment du filtre d'évacuation situé à l'arrière de l'aspirateur puis retirez le couvercle.
- Retirez le filtre d'évacuation AirClean usagé en le prenant par le coin propre (voir la flèche)
- et remplacez-le par un neuf.

Si vous souhaitez utiliser un filtre Active AirClean ou un filtre HEPA, consultez la section " Remplacer un type de filtre par un autre".

- Remettez le couvercle en place et refermez-le.

Remplacer le filtre "Active AirClean" et le filtre HEPA (voir fig. 29 + 30)

Assurez-vous qu'un seul filtre d'évacuation est installé.

- Appuyez sur le bouton d'ouverture du compartiment du filtre d'évacuation situé à l'arrière de l'aspirateur puis retirez le couvercle (voir fig. 26).
- Retirez le filtre Active AirClean ou le filtre HEPA usagé.
- Insérez le nouveau filtre Active AirClean ou HEPA.

Si vous souhaitez utiliser un filtre AirClean, consultez la section "Remplacer un type de filtre par un autre".

- Remettez le couvercle en place et refermez-le.

Remplacer un type de filtre par un autre

Selon le modèle, l'un des filtres standard d'évacuation suivants est installé (voir fig. 25).

a filtre AirClean

b filtre Active AirClean (SF-AAC 10)

c filtre HEPA (SF-H 10)

Vous pouvez remplacer le filtre d'évacuation fourni avec l'aspirateur et tous les filtres ci-dessus par d'autres types de filtres.

Assurez-vous qu'un seul filtre d'évacuation est installé.

Les filtres d'évacuation comportent des caractéristiques différentes (voir la section "Accessoires offerts en option").

Quand changer le filtre

1. Si vous souhaitez remplacer le filtre **a** par le filtre **b** ou le filtre **c**, vous devez retirer la grille du filtre avant d'insérer le nouveau type de filtre.

2. Si vous souhaitez remplacer le filtre d'évacuation **b** ou **c** par le filtre **a**, vous devez installer une grille de filtre * dans le couvercle.

* Grille du filtre - consultez la section "Accessoires offerts en option".

Retirer ou insérer la grille du filtre (voir fig. 31)

- Saisissez la grille aux endroits indiqués par les flèches puis pressez les côtés. La grille peut maintenant être insérée ou retirée.

Quand remplacer les capteurs de fils

Les coussinets des capteurs de fils placés dans l'orifice d'aspiration de la brosse à tapis doivent être remplacés dès qu'ils semblent usés.

Remplacer les capteurs de fils (voir fig. 32 + 33)

- Utilisez un couteau ou un objet semblable pour retirer les capteurs de fils des fentes.
- Enfoncez les nouveaux capteurs de fils dans les fentes.

Vous pouvez vous procurer des pièces de rechange auprès d'un détaillant autorisé d'aspirateurs Miele ou directement auprès de Miele.

Nettoyer le rouleau de la brosse à plancher AllTeQ (voir fig. 34) [selon le modèle]

- ① Déverrouillez la goupille à l'aide d'une pièce de monnaie.
 - ② Poussez sur l'axe du rouleau pour le sortir.
 - ③ Enlevez le rouleau.
- Enlevez tous les fils, les cheveux, etc., puis remettez le rouleau en place et verrouillez la goupille.

Nettoyage et entretien

 Éteignez l'aspirateur et débranchez-le avant d'effectuer des travaux d'entretien.

L'aspirateur et ses accessoires

L'aspirateur et les autres accessoires de plastique peuvent être nettoyés à l'aide d'un linge humide ou d'un nettoyant spécialement conçu pour le plastique.

 N'utilisez pas de nettoyants abrasifs, de nettoyants à base d'huile, de produits pour vitres ni de nettoyants tout usage.

Réservoir à poussière

Le réservoir à poussière peut être nettoyé, si nécessaire, avec un linge **sec**, une brosse à épousseter ou un autre aspirateur.

 Ne plongez pas l'aspirateur dans l'eau. Si l'humidité pénètre dans l'appareil, vous risquez de subir un choc électrique.

Foire aux questions

L'aspirateur s'éteint automatiquement.

Une sonde thermique éteint l'aspirateur si ce dernier devient trop chaud.

Ce problème peut se produire, par exemple, si un objet bloque le tuyau d'aspiration ou si les pores du sac à poussière sont bouchés par des particules de poussière fine. Le problème peut aussi se produire si le filtre d'évacuation ou le filtre du réservoir à poussière est très sale. Si cela se produit, éteignez l'aspirateur et débranchez la fiche de la prise électrique.

Une fois que la cause de la surchauffe a été corrigée, laissez l'aspirateur refroidir pendant une période d'environ 20 à 30 minutes avant de recommencer à l'utiliser.

Service technique

Si vous ne pouvez pas résoudre un problème, veuillez communiquer avec le Service technique Miele au numéro de téléphone indiqué au verso de la présente brochure.

- Veuillez préciser le modèle de votre appareil.

Ce renseignement figure sur la plaque signalétique située en dessous de l'aspirateur.

Accessoires offerts en option

Il est important de respecter les instructions de nettoyage et d'entretien du fabricant du revêtement de sol.

Vous pouvez vous procurer ces produits, et bien d'autres, auprès d'un détaillant autorisé d'aspirateurs Miele ou au magasin Miele en ligne à <http://store.miele.com>.

Certains modèles sont équipés d'au moins un des accessoires suivants :

Électrobrosse

Seul un aspirateur équipé d'une prise pour électrobrosse peut recevoir une électrobrosse.

Électrobrosse Confort (SEB 217)

Pour nettoyer en profondeur les moquettes à poils moyens. Elle enlève la saleté incrustée et aide à prévenir le feutrage dans les endroits les plus passants.

Électrobrosse Premium (SEB 236)

Comparativement au modèle SEB 217, cette électrobrosse est plus large de 60 mm (2 3/8 po). Elle est également plus puissante. On la recommande pour le nettoyage des grandes surfaces.

Elle possède également les caractéristiques suivantes, par rapport au modèle SEB 217 :

- réglage de la hauteur pour s'adapter aux différentes longueurs de poils;
- DEL pour éclairer la zone de travail;
- voyant multifonction.

Brosses à plancher/brosses

Turbobrosse Turbo Confort (STB 205)

Sert à nettoyer la moquette à poils courts et moyens.

Brosse à plancher pour sols durs (SBB 235)

Sert à nettoyer des surfaces dures, comme les planchers en carrelage ou en pierres.

Brosse à parquet (SBB Parquet)

Brosse spéciale munie de poils naturels servant à nettoyer des sols susceptibles d'être rayés, comme le parquet.

Autres accessoires

Mini-turbobrosse (STB 20)

Sert à nettoyer les meubles rembourrés, les matelas et les sièges de voiture.

Brosse universelle (SUB 20)

Pour épousseter des rayonnages de livres, des étagères, etc.

Brosse à radiateur (SHB 10)

Sert à nettoyer des radiateurs, des étagères étroites ou des fentes.

Brosse à matelas (SMD 10)

Idéale pour nettoyer des interstices près des matelas ainsi que des meubles rembourrés.

Suceur plat de 300 mm (SFD 10)

Pour nettoyer des plis, des fentes et des recoins.

Suceur plat flexible de 560 mm (SFD 20)

Sert à nettoyer les endroits difficiles à atteindre.

Suceur pour meubles rembourrés de 190 mm (SPD 10)

Sert à nettoyer les meubles rembourrés, les matelas et les coussins.

Brosse à épousseter munie de poils naturels (SSP 10)

Pour les articles très fragiles.

Attache pour accessoires

Sert à ranger les accessoires fournis (suceur plat et suceur pour meubles rembourrés).

Accessoires pour aspirateur-traîneau

Grâce au tuyau de rallonge ou au tube télescopique disponible, vous pouvez utiliser l'aspirateur vertical comme un aspirateur-traîneau.

Pour un nettoyage facile des cadres de porte, des bibliothèques, des rideaux, etc., et pour aspirer plus facilement sous les armoires, les lits, etc.

Lorsque vous achetez des accessoires pour aspirateur-traîneau, veuillez préciser le numéro du modèle de votre appareil.

Filtres

Filtre d'évacuation Active AirClean (SF-AAC 10)

Absorbe les odeurs du sac à poussière.

Filtre d'évacuation HEPA (SF-H 10)

Excellent filtre d'évacuation qui assure l'évacuation d'un air purifié. Convient aux personnes souffrant d'allergies.

Grille du filtre

Requise si vous voulez utiliser un filtre d'évacuation AirClean plutôt qu'un filtre d'évacuation HEPA ou Active AirClean.

Protection de l'environnement

Élimination des produits d'emballage

La boîte de carton et l'emballage protègent l'appareil durant le transport. Ces matériaux sont biodégradables et recyclables. Veuillez les recycler.

Débarrassez-vous des emballages, sacs et autres produits en plastique en toute sécurité et gardez-les hors de la portée des enfants. Ces éléments présentent un risque de suffocation.

Mise au rebut de votre ancien appareil

Les anciens appareils peuvent contenir des matériaux recyclables. Veuillez communiquer avec le centre de recyclage de votre localité pour savoir comment les recycler.

The following warranty conditions are valid in Canada only.

Miele Limited, (hereinafter "Miele") warrants to the original purchaser that this product, including all of its Miele authorized parts and accessories, is free of defects in material and workmanship.

1. Duration of Warranty

This warranty is valid during the following time periods:

- a) Domestic appliances in normal, non-commercial, household use:
 - One (1) year. Parts and labour.
 - RemoteVision® Modules: Please refer to Miele's "Limited Warranty - RemoteVision® Module - Canada".
 - Additional 5 and 10 Year Limited Warranty on Sealed Refrigeration Systems: The Warranty for the Sealed Refrigeration System includes all original compressors, condensers, evaporators, driers, the original refrigerant and the original connecting tubing.
 - Five (5) Year Warranty - If a claim regarding a defect in material or workmanship relating to the Sealed Refrigeration Systems used in Miele Refrigerators, Wine Coolers, and Freezers is received by Miele within five (5) years from the date of purchase, then any warranted failures of the Sealed Refrigeration System shall be repaired at no cost to you (including parts & labour).
 - Ten (10) Year Warranty - If a claim of such a defect is received at any time during the period starting from the sixth (6th) year and ending on the last day of the tenth (10th) year after the date of purchase, this Warranty shall cover the replacement or repair of all parts of the Sealed Refrigeration System covered by the Warranty that is found to be defective in material or workmanship but shall not include labour. Upon request, such labour shall be provided by Miele and at the customary charge to the Miele Customer.
- b) Domestic appliances in commercial use:
 - Six (6) months, for parts and labour.
- c) Vacuums in normal, non-commercial, household use:
 - One (1) year, upright and canister vacuums. Parts and labour.
 - Two (2) years, motor for S170 - S189 upright units. Parts and labour.
 - Seven (7) years, Vortex™ motor for canister and upright units, except S170 - S189 upright units for which the motor warranty is two (2) years. Parts and labour.
- d) Vacuums in commercial use:
 - Six (6) months, for products used commercially. Parts and labour.
 - One (1) year for motor for canister and upright models. Parts and labour.
- e) Commercial appliances.
 - One (1) year. Parts and labour.

2. Commencement Date

Warranty coverage begins on the date of purchase. If a product under warranty is replaced by Miele, the original warranty period is not extended but continues from the date of original purchase.

3. Warranty Preconditions

- 3.1 Miele assumes warranty responsibility subject to the following preconditions having been fulfilled:
 - a) You are the original purchaser and did not obtain the product through resale;
 - b) The product was purchased from Miele or an authorized Miele dealer in Canada;
 - c) If applicable, the product was installed by a person designated by Miele as qualified to do so and in accordance with applicable installation instructions; and
 - d) The product is located in Canada.
- 3.2 Warranty claims will only be honoured provided that any failure to conform to this warranty is reported in writing and the product is returned together with proof of purchase date to Miele or to a Miele authorized dealer, as applicable, within the time period stated in Section 1 above.

4. Extent of Warranty

In the event of defect in material or workmanship occurring within the time period stated in **1.** above, Miele will repair, or at its option replace, within a reasonable period of time, the product or any Miele authorized part or accessory discovered to be defective in workmanship or materials. Defective products and parts become the property of Miele upon replacement.

5. Exclusions

Warranty coverage excludes any product, including its parts and accessories, that:

- a) was not installed according to Miele's installation instruction;
- b) was damaged by negligence, accident, abuse, misuse, improper or abnormal usage, maintenance or transportation;
- c) contains non-authentic Miele accessories or replacement parts, including filters, dust bags and other non-Miele products; and
- d) was repaired, serviced, altered or modified by someone other than a Miele authorized service centre or technician.

6. Ordinary Wear and Tear

Ordinary wear and tear shall not be considered a defect in workmanship or materials.

7. Limitation of Liability

- 7.1 Unless you purchase extended warranty coverage from Miele prior to the expiry of this warranty, this warranty is the sole warranty offered by Miele to you. Miele disclaims any and all other warranties to the fullest extent permitted by law, whether express or implied, including any warranty of merchantability or fitness for a particular except as provided herein.
- 7.2 Your sole remedies under this warranty are those described herein. Unless otherwise stated, Miele's liability for actual damage from any cause whatsoever is limited to the amount paid by you for the product. Miele disclaims any and all liability and consequential or other damage whether based on breach of contract, tort (including negligence), product liability or any other legal theory. In no event will either party be responsible for any lost profits or savings, incidental damage or other economic damages.

8. Special Provincial laws

This warranty gives the purchaser specific legal rights. The purchaser may also have other rights which may vary from Province to Province in Canada. Some provinces do not allow limitation or exclusion of implied warranties, therefore, certain limitations and exclusions may not apply.

9. Customer Care

- 9.1 For service under this warranty or for further information please contact Miele at:

Miele Limited
161 Four Valley Drive
Vaughan, Ontario
Canada L4K 4V8

Toll free: 1-800-565-6435
E-mail: customer care@miele.ca

- 9.2 Service may require that the appliance be removed and taken, by authorized Miele personnel, to an authorized Miele Service Centre. If service is requested by you in a remote geographical area, as determined by Miele in its sole discretion from time to time, you will, at Miele's option, be responsible for either:
 - a) the travel expenses incurred by Miele to attend your premises; or
 - b) the cost of removal and shipment of the appliance from your premises to the nearest authorized Miele Service Centre.

Miele Limited

Headquarter and Showroom

161 Four Valley Drive
Vaughan, ON L4K 4V8
Canada

Phone: 800-643-5381
905-660-9936
Fax: 905-535-2290

www.miele.ca
customer care@miele.ca
professional@miele.ca (commercial enquiries)

MieleCare National Service

Phone: 800-565-6435
905-532-2272
Fax: 905-532-2292

customer care@miele.ca (general and technical enquiries)

Les conditions de la garantie suivante sont valides au Canada seulement.

Miele Limitée, (ci-après nommée "Miele") garantit à l'acheteur original que ce produit, y compris tous ses accessoires et pièces autorisés par Miele, est libre de tout défaut de matériel et de fabrication.

1. Entrée en vigueur et durée de la garantie

Cette garantie est valide durant la période de temps suivante :

- a) Appareils électroménagers aux fins d'utilisation domestique normale et non commerciale :
 - Un (1) an, pièce et main-d'œuvre.
 - Modules RemoteVision® : Veuillez vous reporter à la "Garantie restreinte - Module RemoteVision® - Canada" de Miele.
 - Garantie supplémentaire de 5 et 10 ans sur les systèmes scellés de réfrigération : la garantie sur le système scellé de réfrigération couvre tous les compresseurs, les condenseurs, les évaporateurs et les déshydrateurs-filtres d'origine, ainsi que le fluide frigorigène et les tuyaux de raccordement d'origine.
 - Garantie de cinq (5) ans - Si une plainte concernant un matériau défectueux ou un défaut de fabrication lié au système scellé de réfrigération utilisé dans les réfrigérateurs, les caves à vin et les congélateurs Miele est adressée à Miele dans les cinq (5) ans suivant la date d'achat de l'appareil, les défauts du système scellé de réfrigération couverts par la garantie seront réparés gratuitement (pièces et main-d'œuvre comprises).
 - Garantie de dix (10) ans - Si une plainte concernant les défauts susmentionnés est adressée à Miele à partir de la sixième (6^e) année et jusqu'au dernier jour de la dixième (10^e) année suivant la date d'achat de l'appareil, la garantie couvrira le remplacement ou la réparation de tous les éléments du système scellé de réfrigération présentant un défaut matériel ou un défaut de fabrication couvert par la garantie, excepté les frais de main-d'œuvre. Si le client en fait la demande, Miele se chargera de la réparation ou du remplacement des pièces, mais aux frais du client.
- b) Appareils électroménagers aux fins d'utilisation commerciale :
 - Six (6) mois, pour pièces et main-d'œuvre.
- c) Aspirateurs destinés à une utilisation domestique, non commerciale dans des conditions normales :
 - Un (1) an, pour les aspirateurs verticaux et les aspirateurs-traîneaux pièces et main-d'œuvre.
 - Deux (2) ans, pour le moteur des aspirateurs verticaux S170 - S189 pièces et main-d'œuvre.
 - Sept (7) ans, pour le moteur Vortex™ des aspirateurs-traîneaux, excepté pour les modèles d'aspirateurs verticaux S170-S189 dont le moteur est garanti deux (2) ans pièces et main-d'œuvre.
- d) Aspirateurs aux fins d'utilisation commerciale :
 - Six (6) mois, pour les produits à utilisation commerciale. Pièce et main-d'œuvre.
 - Un (1) an, pour le moteur des aspirateurs verticaux et des aspirateurs-traîneaux. Pièces et main-d'œuvre.
- e) Appareils commerciaux.
 - Un (1) an, pièces et main-d'œuvre.

2. Date d'entrée en vigueur

La garantie entre en vigueur à la date de l'achat. En cas de remplacement par Miele d'un produit couvert par une garantie, la période de garantie initiale n'est pas prolongée; sa date d'entrée en vigueur correspond à la date de l'achat initial.

3. Conditions préalables liées à la garantie

- 3.1 Miele assume la responsabilité en vertu de la garantie à la condition que les conditions suivantes aient été respectées :
 - a) vous êtes l'acheteur initial et votre produit ne provient pas d'une revente;
 - b) le produit a été acheté auprès de Miele ou auprès d'un détaillant Miele autorisé au Canada;
 - c) le cas échéant, le produit a été installé par une personne compétente, autorisée par Miele, conformément aux instructions d'installation en vigueur;
 - d) le produit se trouve au Canada.
- 3.2 Les réclamations en vertu de la garantie seront honorées uniquement si la non-conformité aux dispositions de la garantie est signalée par écrit et si le produit est retourné à Miele ou à un détaillant Miele autorisé accompagné d'une preuve de la date d'achat, pendant la période prévue à l'article 1 ci-dessus.

4. Étendue de la garantie

En cas de matériaux défectueux ou de défaut de fabrication pendant la période prévue à l'article 1 ci-dessus, Miele réparera ou, à son choix, remplacera dans un délai raisonnable le produit ou toute pièce ou tout accessoire Miele dont la fabrication ou les matériaux sont défectueux. Les produits ou les pièces défectueux deviennent la propriété de Miele lorsqu'ils sont remplacés.

5. Exclusions de la garantie

La garantie ne couvre pas les produits, y compris les pièces et les accessoires de ces produits, qui :

- n'ont pas été installés conformément aux instructions d'installation de Miele;
- ont été endommagés par négligence, à la suite d'un accident ou d'une utilisation mauvaise, inappropriée ou anormale, ou encore en raison de l'entretien ou du transport inapproprié ou anormal;
- contiennent des accessoires ou des pièces de rechange non fabriqués par Miele, y compris les filtres, les sacs à poussière et tout autre produit non fabriqué par Miele;
- ont été réparés, entretenus ou modifiés par une personne autre qu'une personne du centre de services ou un technicien autorisé par Miele.

6. Usure normale

L'usure normale ne constitue pas un défaut de fabrication ni un défaut de matériaux.

7. Limitation de responsabilité

- À moins d'acheter une garantie prolongée auprès de Miele avant l'échéance de la présente garantie, celle-ci est la seule garantie que vous offre Miele. Miele se désiste de toute autre garantie maximale permise par la loi, expresse ou implicite, y compris toute garantie de qualité marchande ou d'usage à une fin particulière, à l'exception de la présente garantie.
- Les recours décrits dans le présent document constituent vos seuls recours en vertu de la présente garantie. À moins d'une autre mention, la responsabilité de Miele pour les dommages réels, quelle que soit leur nature, est limitée au montant que vous avez payé pour le produit. Miele se dégage de toute responsabilité, de tout dommage indirect ou de tout autre dommage, qu'il soit attribuable à la violation du contrat, à la responsabilité délictuelle (y compris la négligence), à la responsabilité du fait du produit ou à toute autre théorie juridique. En aucun cas les deux parties ne seront tenues responsables de toute perte de bénéfices ou d'économies, de dommage consécutif ou de tout autre dommage financier.

8. Lois provinciales particulières

La présente garantie accorde à l'acheteur des droits légaux particuliers. L'acheteur peut également exercer d'autres droits qui peuvent varier d'une province à l'autre au Canada. Certaines provinces interdisent la restriction ou l'exclusion des garanties implicites. Par conséquent, il est possible que certaines restrictions et exclusions ne s'appliquent pas.

9. Service à la clientèle

- Pour faire exécuter des travaux d'entretien couverts en vertu de la présente garantie ou pour obtenir de plus amples renseignements, veuillez communiquer avec Miele à l'adresse ou aux numéros suivants :
Miele Limited, No sans frais : 1 800 565-6435
161, Four Valley Drive Adresse électronique : customercare@miele.ca
Vaughan (Ontario)
Canada L4K 4V8
- Si des travaux d'entretien sont nécessaires, l'appareil devra peut-être être déplacé par une personne autorisée par Miele et emporté à un centre de services Miele autorisé. Si vous demandez un entretien et que vous habitez une région éloignée, tel qu'il a été déterminé par Miele, à sa seule discrétion, à l'occasion, vous devrez, selon le choix de Miele, assumer certains frais :
 - soit les frais de déplacement qu'engage Miele pour se présenter à votre lieu de résidence;
 - soit les frais de déplacement et d'envoi de l'appareil, de votre lieu de résidence au centre de services Miele autorisé le plus près.

Miele Limitée

Siège social au Canada

161 Four Valley Drive
Vaughan, ON L4K 4V8
Canada

Téléphone : (800)-643-5381
(905)-660-9936

Télécopieur : (905)-535-2290

www.miele.ca

customercare@miele.ca

professional@miele.ca (questions commerciales)

Service à la clientèle – MieleCare (Canada)

Téléphone : (800) 565-6435
(905) 532-2272

Télécopieur : (905) 532-2292

customercare@miele.ca (questions générales et Service technique)

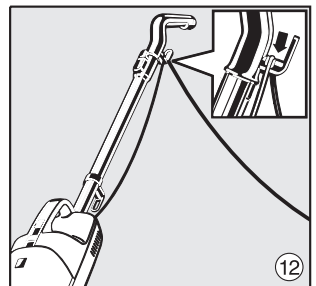
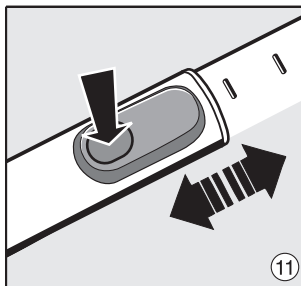
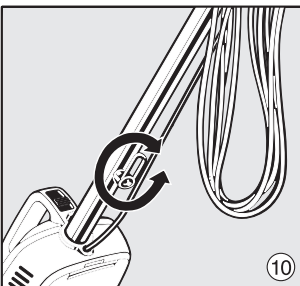
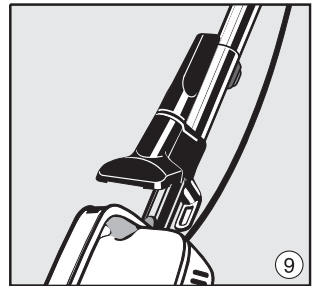
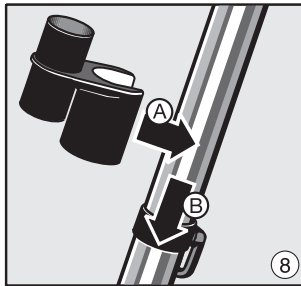
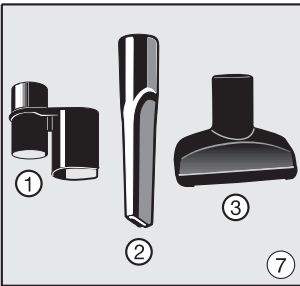
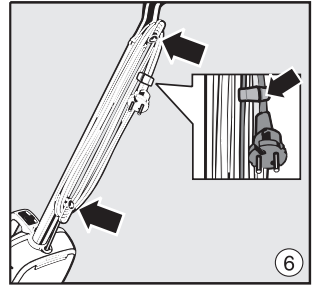
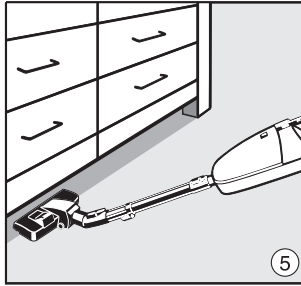
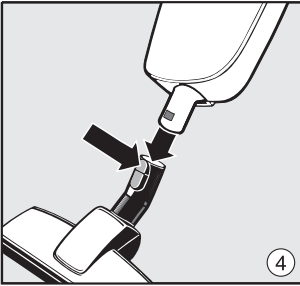
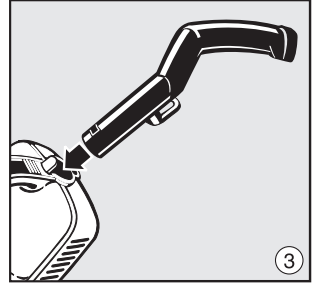
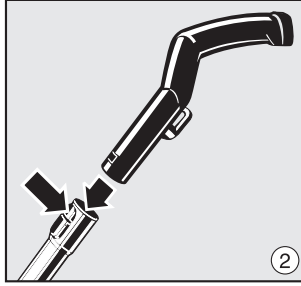
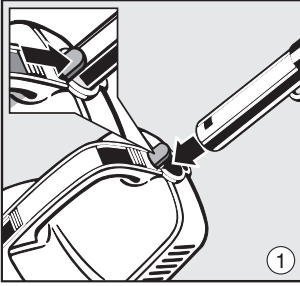

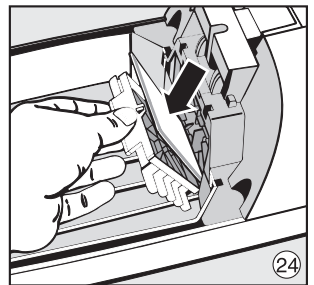
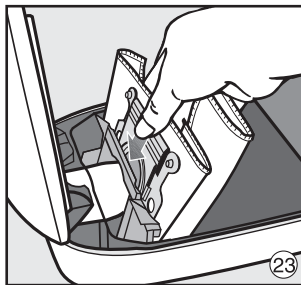
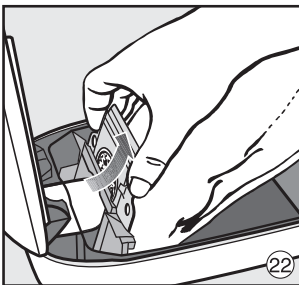
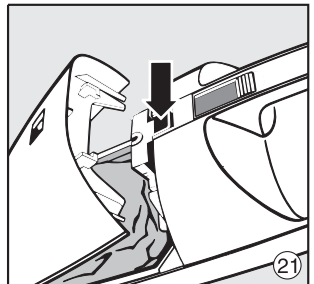
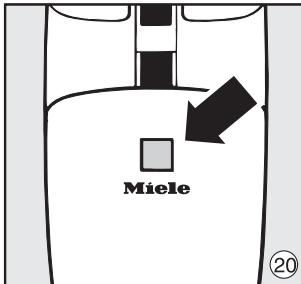
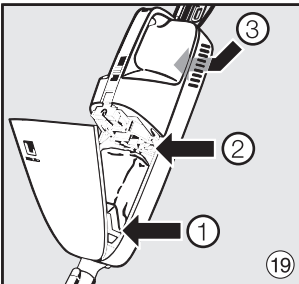
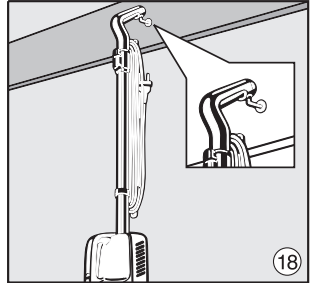
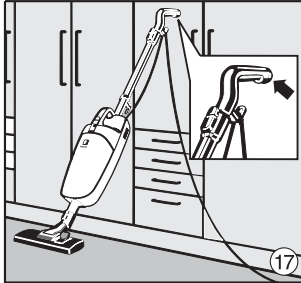
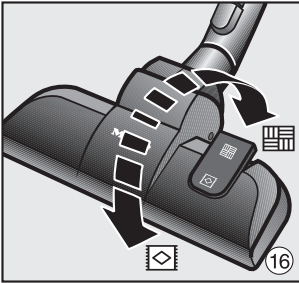
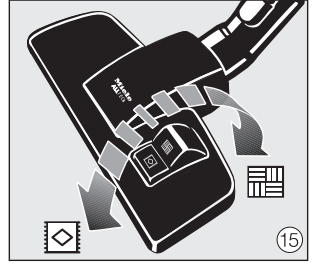
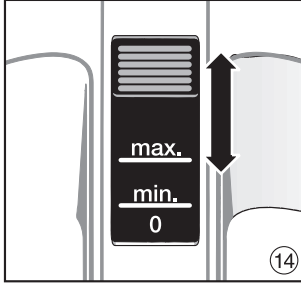
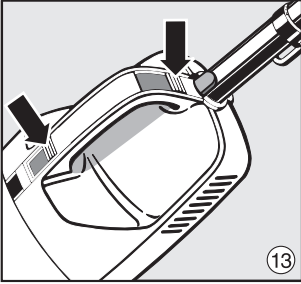

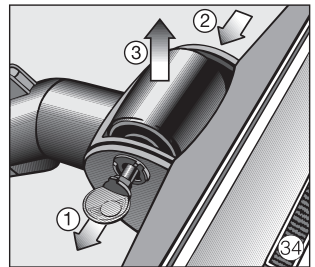
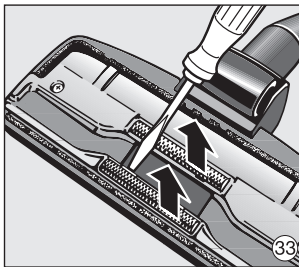
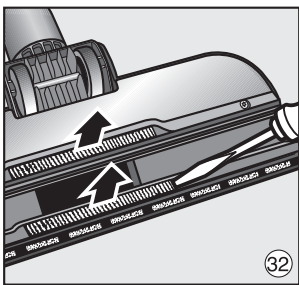
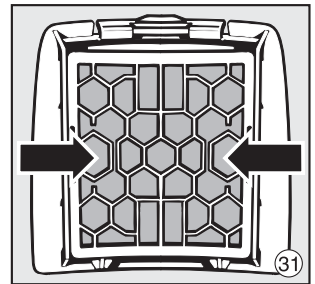
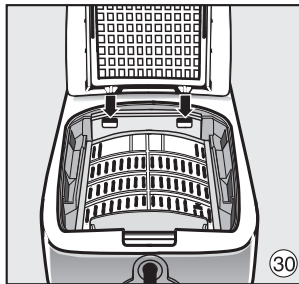
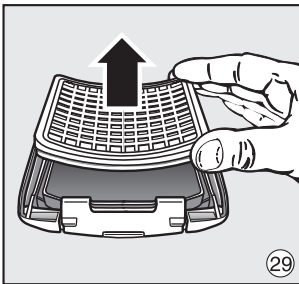
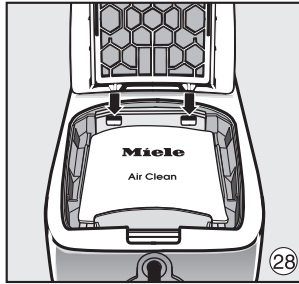
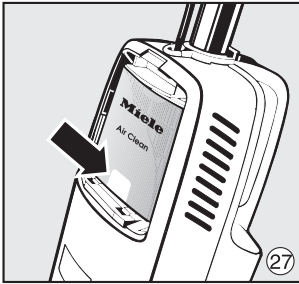
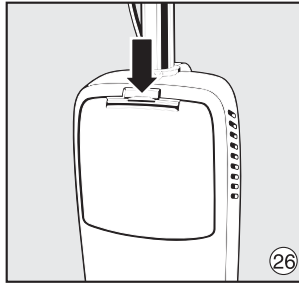
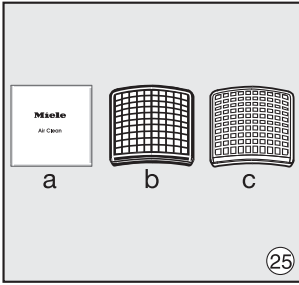



Canada
Importateur
Miele Limitée

Siège social au Canada et Centre Miele

161 Four Valley Drive
Vaughan, ON L4K 4V8
www.miele.ca

Service à la clientèle

Téléphone : 800-565-6435
customercare@miele.ca

Allemagne

Fabricant

Miele & Cie. KG
Carl-Miele-Straße 29
33332 Gütersloh



www.miele-shop.com

Tous droits réservés

LES RENSEIGNEMENTS FOURNIS PEUVENT ÊTRE MODIFIÉS. VEUILLEZ CONSULTER NOTRE SITE WEB POUR CONNAÎTRE LES CARACTÉRISTIQUES LES PLUS RÉCENTES DES PRODUITS AINSI QUE LES DERNIERS RENSEIGNEMENTS TECHNIQUES ET L'INFORMATION MISE À JOUR CONCERNANT LA GARANTIE.

Please have the model and serial number
of your appliance available before
contacting Technical Service.

Miele

U.S.A.

Miele, Inc.

National Headquarters

9 Independence Way
Princeton, NJ 08540
Phone: 800-843-7231
609-419-9898
Fax: 609-419-4298
www.mieleusa.com

Technical Service & Support Nationwide

Phone: 800-999-1360
Fax: 888-586-8056
TechnicalService@mieleusa.com



Canada

**Importer
Miele Limited**

Headquarters and Miele Centre

161 Four Valley Drive
Vaughan, ON L4K 4V8
www.miele.ca

Customer Care Centre

Phone: 800-565-6435
905-532-2272
customercare@miele.ca

Germany

Manufacturer
Miele & Cie. KG
Carl-Miele-Straße 29
33332 Gütersloh