



en Operating Instructions Vacuum Cleaner

fr Instructions d'utilisation Aspirateur

Classic C1 Vacuum Cleaner with SEB 217-3 Powerbrush

HS12

Only Miele FilterBags, filters and accessories with the "Original Miele" logo can be used with this vacuum. Only then can the suction power of the vacuum cleaner reach its optimum potential creating the best possible cleaning results.

USE OF NON-MIELE COMPONENTS MAY VOID THE WARRANTY.

 The use of FilterBags made of paper or a similar material, or FilterBags with a cardboard retaining plate can lead to serious damage to the vacuum cleaner and may void the warranty, just as with the use of FilterBags without the "Original Miele" logo.

The "Original Miele" Logo will appear on the packaging or directly on the FilterBag.

**ORIGINAL
Miele**



Purchasing new FilterBags and filters

Original Miele FilterBags and filters can be purchased from an authorized Miele vacuum dealer or by visiting the Miele store at www.mieleusa.com.

IMPORTANT SAFETY INSTRUCTIONS	4
Guide to the vacuum cleaner	8
Before using the vacuum cleaner	10
Using the Powerbrush	10
Using the standard floor brush	11
Included accessories	11
Use	11
Power cord.....	11
Adjusting the Electro Telescopic suction wand.....	12
Turning the vacuum On/Off	12
Adjusting the suction	12
Turning the Powerbrush On/Off.....	13
Parking, transport and storage	13
Maintenance and care	13
Purchasing new FilterBags and filters.....	13
Which FilterBags and filters are the right ones?	14
When to change the FilterBag	14
Replacing the FilterBag	15
When to change the dust compartment filter (Pre-motor filter)	15
Replacing the dust compartment filter (Pre-motor filter)	15
When to replace the AirClean exhaust filter	15
Replacing the AirClean filter	15
Exchanging exhaust filters.....	15
When to change the Active AirClean 30 or HEPA AirClean 30 exhaust filter	16
Replacing the Active AirClean 30 or HEPA AirClean 30 exhaust filter	16
When to change the thread catcher on the standard floor brush	16
Replacing the thread catchers	16
Cleaning and care	16
Frequently asked questions	17
After sales service	17
Optional accessories	17
Caring for the environment	18
LIMITED WARRANTY - VACUUM CLEANERS USA	19

en - IMPORTANT SAFETY INSTRUCTIONS

When using an electrical appliance, basic precautions should always be followed, including the following:

READ ALL INSTRUCTIONS BEFORE USING THIS APPLIANCE

Keep these operating instructions in a safe place and pass them on to any future user.

WARNING-

To reduce the risk of fire, electric shock or injury:

Before Using

▶ Check the voltage rating of the vacuum cleaner before connecting the power cord to an electrical outlet. Your power source should correspond with the voltage rating plate located on the underside of the vacuum. Use only household AC outlets. Never use DC power sources. If you are not sure of your home's voltage supply, consult a qualified electrician. Connecting the vacuum cleaner to a higher voltage may result in damage to the vacuum cleaner or injury.

▶ To reduce the risk of electric shock, this appliance has a polarized plug (one blade is wider than the other.) This plug will fit in a polarized outlet only one way. If the plug does not fit fully in the outlet, reverse the plug. If it still does not fit, contact a qualified electrician to install the proper outlet. Do not alter the plug in any way.

▶ A damaged vacuum cleaner can be dangerous. Check the packaging, vacuum cleaner and accessories for any signs of damage. Do not use a damaged appliance.

▶ Do not use with a damaged cord or plug. If the appliance is not working as it should, has been dropped, damaged, left outdoors or submerged in water, bring it to a service center.

▶ The electrical outlet must be fitted with a 15 A fuse.

en - IMPORTANT SAFETY INSTRUCTIONS

Use

- ▶ Do not use on people or animals.
- ▶ Do not use outdoors or on wet surfaces. Only **dry** surfaces should be vacuumed.
- ▶ Use only as described in this manual. Use only Miele recommended accessories described in this manual.
- ▶ This appliance is intended strictly for household use only.
- ▶ Do not allow the vacuum cleaner to be used as a toy. Close attention is necessary when used near children.
- ▶ Never use the vacuum cleaner without the FilterBag or filters in place. Otherwise, it could be damaged.
- ▶ If the FilterBag is not inserted, the dust compartment lid will not close. Do not force it shut.
- ▶ Do not leave the vacuum plugged in. Unplug it from the outlet when not in use and before servicing.
- ▶ On the underside of the vacuum hand piece is a metal insert designed to absorb static electricity. Please make certain that your hand remains around this metal insert when vacuuming.
- ▶ Persons who lack physical, sensory, or mental capabilities or experience with the machine should not use it without supervision or instruction by a responsible person.
- ▶ Unwind the cord completely to aid the vacuum in dissipating heat.
- ▶ This vacuum should not be used to entrap or retain any hazardous materials.
- ▶ Do not use the vacuum cleaner to pick up liquids or damp dirt. This could impair the electrical safety of the vacuum cleaner. Wait for freshly shampooed carpets to dry.
- ▶ Do not vacuum anything that is burning or smoking such as cigarettes, matches or hot ashes. The vacuum could catch fire.
- ▶ Do not vacuum toner dust. Toner, such as that used in printers and photocopiers can conduct electricity.
- ▶ Do not use the vacuum to pick up any flammable or combustible liquids such as gasoline or use in areas where they may be present.
- ▶ Do not vacuum up items which are heavy, hard or have sharp edges. They could cause a blockage and damage the appliance.
- ▶ Do not pull or carry by the cord, use the cord as a handle, close a door on the cord, or pull the cord around sharp edges or corners. Do not run the appliance over the cord. Keep the cord away from heated surfaces.
- ▶ Do not unplug by pulling the cord. To unplug grasp the plug, not the cord.
- ▶ Do not handle the plug or vacuum with wet hands.

en - IMPORTANT SAFETY INSTRUCTIONS

- ▶ Keep hair, loose clothing, fingers, and all parts of body away from openings and moving parts.
- ▶ Do not place anything into the openings of the vacuum. Do not use if any openings are blocked; keep them free of dust, lint, hair or anything that may reduce air flow.
- ▶ To avoid risk of injury while vacuuming, do not reach into the moving beater bar of the Powerbrush. Danger of injury.
- ▶ This appliance is equipped with a power cord reel. Hold the plug when rewinding onto cord reel. Do not allow plug to whip when rewinding.
- ▶ Turn off all controls before unplugging.
- ▶ Use caution when vacuuming on stairs.
- ▶ Floor attachments, accessories and wands must not be used at head level to avoid injuries to the eyes and ears.

Using accessories

- ▶ The hose and telescopic wand contain electrical wires. Do not use the vacuum cleaner if these parts are damaged, cut or punctured. Avoid picking up sharp objects. There is the risk of electric shock.
- ▶ The socket on the vacuum cleaner is only to be used with the Miele Powerbrush.
- ▶ Unplug the vacuum when changing accessories, especially when using the Powerbrush.
- ▶ The Miele Powerbrush is a motor-driven accessory for use only with Miele vacuum cleaners. The vacuum must not be used with another manufacturer's Powerbrush.
- ▶ Do not use the vacuum without an accessory attached. The rim could be damaged and injuries could result from sharp edges.
- ▶ Miele FilterBags are disposable and intended to be used only once. Do not attempt to reuse them. An over stuffed bag will reduce the efficiency of the vacuum cleaner.
- ▶ Only use genuine Miele FilterBags with the Miele quality signet and original Miele filters and accessories. Only then will the manufacturer guarantee its safety.
- ▶ Always turn off this appliance before connecting or disconnecting motorized nozzle.

en - IMPORTANT SAFETY INSTRUCTIONS

Cleaning, maintenance and repairs

- ▶ Turn the vacuum cleaner off after each use and before every cleaning / maintenance. Pull the plug from the outlet.
- ▶ Never submerge the vacuum cleaner in water. Clean only with a dry cloth or slightly damp cloth when disconnected from the mains supply. If moisture gets into the appliance there is a risk of electrical shock.
- ▶ Monitor the dust bag change indicator and inspect all filters regularly. For best performance, the FilterBag and filters should be replaced when necessary. A full bag or blocked filter will reduce the vacuum cleaners' suction power. A temperature limiter automatically switches the vacuum cleaner off if it gets too hot, see "Maintenance and Care - What if the vacuum turns off automatically?".
- ▶ Repairs during the warranty period should only be performed by an authorized service agent in accordance with national and local safety regulations. Unauthorized repairs could cause injury or machine damage and may void the warranty.

Disposing of an old appliance

- ▶ Before discarding an old vacuum cleaner, please cut off the power cord, and render the plug useless. Ensure the appliance presents no danger to children while being stored for disposal

SAVE THESE INSTRUCTIONS

en - Guide to the vacuum cleaner

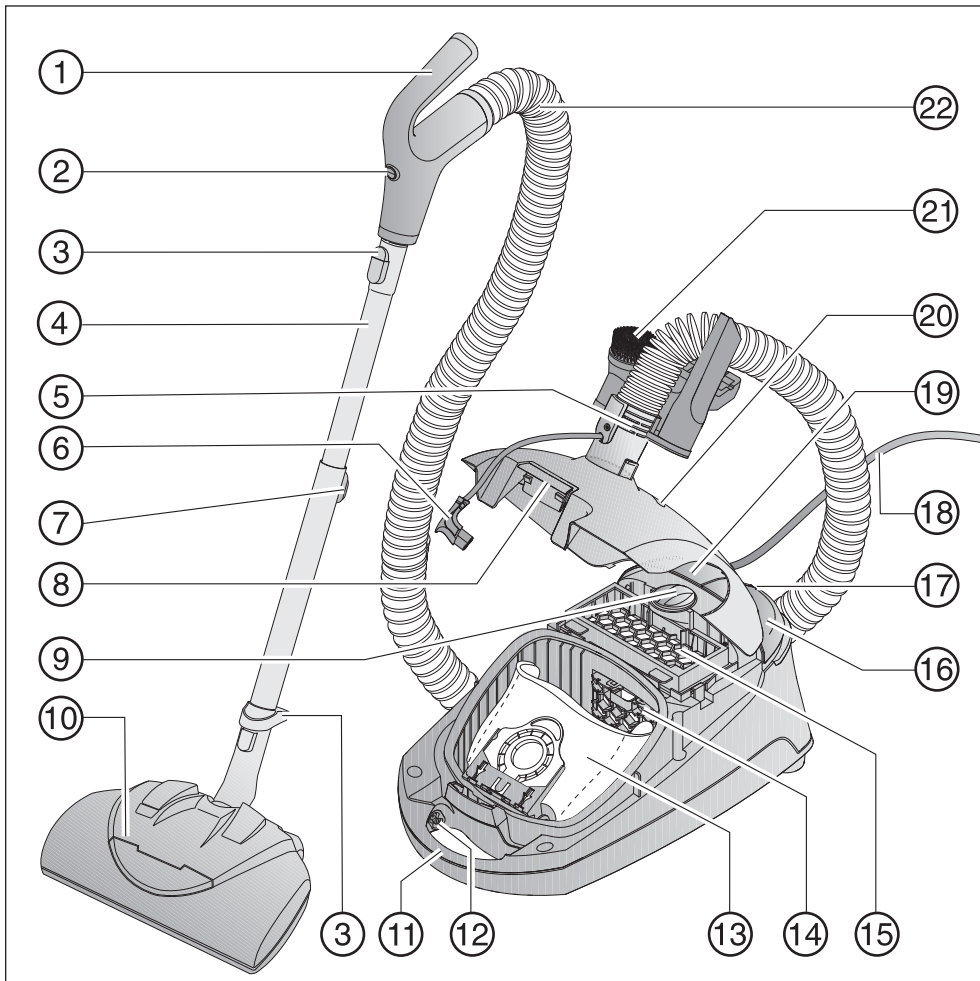

ONLY MIELE FILTERBAGS, FILTERS AND ACCESSORIES WITH THE "ORIGINAL MIELE" LOGO CAN BE USED WITH THIS VACUUM CLEANER. USE OF NON-MIELE COMPONENTS MAY VOID THE WARRANTY.

- ① Hand piece
- ② On/Off switch for the Powerbrush
- ③ Lock release button
- ④ Electro Telescopic wand SET 220
- ⑤ Elbow
- ⑥ Plug for Electro-accessories
- ⑦ Electro Telescopic wand release button
- ⑧ Dust compartment lid release
- ⑨ Suction power selector
- ⑩ Powerbrush SEB 217-3 / EB02 (not shown in these Operating Instructions) / SEB 228 / EB03
A separate Operating manual for the respective accessory is supplied with the vacuum.
- ⑪ Carrying handle
- ⑫ Socket for Electro-accessories
- ⑬ FilterBag
- ⑭ Dust compartment filter (pre-motor filter)
- ⑮ Exhaust filter
- ⑯ On/Off Ⓟ foot switch
- ⑰ Park-system
- ⑱ Power cord
- ⑲ Cord rewind switch
- ⑳ Airflow indicator
- ㉑ Accessory clip with three tools
- ㉒ Suction hose SES 116

Optional accessories are available from your Miele dealer or Miele.com

The illustrations referred to in the text are shown on the fold-out pages at the end of these operating instructions.

Before using the vacuum cleaner

Connecting the Electro hose (see fig. 1)

- ① Insert the elbow into the suction socket until it clicks into place.
- ② Insert the plug into the socket on the inside of the carrying handle.

Disconnecting the Electro hose

- ③ Remove the plug from the socket.
- ④ Press the two release buttons at the sides of the elbow and lift the hose from the socket.

Connecting the hand piece and the Electro Telescopic wand (see fig. 2)

- ① Insert the hand piece into the electro telescopic wand until it clicks into place. Use the inlet guides to direct insertion.
- ② To release the hand piece from the telescopic wand press the locking button (see arrow) and pull the hand piece away from the telescopic wand.

Using the Powerbrush

Observe the cleaning instructions of the floor manufacturer.

The Powerbrush is particularly suitable for cleaning and restoring crushed carpet pile of wall to wall carpeting and floor coverings subject to hard wear, especially in high traffic areas. The Powerbrush can also be used on smooth floor surfaces.

Do not use the powerbrush on:

- (SEB 217-3 only) Floors with a variable or uneven surface. The brush could come into contact with the floor and cause damage.
- High quality, hand knotted rugs, for example Berber or Persian rugs, as well as extremely long piled area rugs and carpets. There is a danger of the threads being pulled out. Turn the Powerbrush off to vacuum these types of floor coverings and use only suction.

Connecting the Powerbrush to the Electro Telescopic wand (see fig. 3)

- ① Insert the Electro Telescopic wand into the Powerbrush until it clicks into place.
- ② To release the parts, press the lock release button and pull the wand up and out.

For more information on use and care please refer to the instructions supplied with the Powerbrush.

Using the standard floor brush

(depending on model)

Observe the cleaning instructions of the floor manufacturer.



The floor brush is suitable for cleaning carpets, rugs, carpeted stairs and hard surfaces that are not susceptible to scratching.

It is also suitable for vacuuming stairs (see fig. 4).

 For your own safety, always vacuum stairs from bottom to top.

Connecting and adjusting the floor brush (see fig. 5)

(depending on model)

- ① Place the floor brush into the suction hose and twist until it clicks into place.
- ② To separate the parts, press the locking button.
- ③ To clean carpets and area rugs, press the foot switch ; to clean hard flooring, press the foot switch .

Always use the floor brush with the bristles raised to clean floors with very deep joints or gaps.

Included accessories (see fig. 6 + 7)

- ① Dust brush with natural bristles
- ② Upholstery tool
- ③ Crevice nozzle
- ④ Accessory clip for the included accessories

Position the accessories as indicated.

Accessory clip

- Press onto the elbow until it clicks into place.

Floor brush Hardfloor -3 (see fig. 8)

(depending on model)

To vacuum sturdy hard floors, e.g. tiles and stone floors.

Floor brush Parquet -3 (see fig. 8)

(depending on model)

Special brush with natural bristles intended for cleaning parquet and laminate floors, especially those susceptible to scratching.

Use

Power cord

 Unwind the cord completely to aid the vacuum in dissipating heat.

Do not pull or carry by the cord, use the cord as a handle, close a door on the cord, or pull the cord around sharp edges or corners. Do not run the appliance over the cord. Keep the cord away from heated surfaces.

Do not unplug by pulling the cord. To unplug grasp the plug, not the cord.

This appliance is equipped with a power cord reel. Hold the plug when rewinding onto cord reel. Do not allow plug to whip when rewinding.

Unwinding / Rewinding (see fig. 9)

- ① Hold the plug and pull out the power cord.

 To reduce the risk of electric shock, the vacuum has a polarized plug (one blade is wider than the other). This plug will fit in a polarized outlet only one way. If the plug does not fit fully in the outlet, contact a qualified electrician. Do not alter the plug in any way.
 Danger of overheating and damage.

- Unplug the vacuum from the outlet.
- ② Press the rewind switch - the power cord will rewind automatically. Hold the plug so that it does not whip around when rewinding.

Adjusting the Electro Telescopic suction wand (see fig. 10)

One part of the electro telescopic wand is fitted inside the other and can be adjusted to your height for comfortable vacuum cleaning.

- Press the telescopic wand release button to release the tubes and adjust to the desired height.

Turning the vacuum On/Off (see fig. 11)







- Press the On/Off foot switch ①.

Adjusting the suction (see fig. 12 + 13)

 To prevent static electricity your hand must touch the metal inlay on the underside of the vacuum hand piece. Be certain to continuously touch this inlay when vacuuming fine dust, flour or sawdust as these materials are more likely to create a static discharge. To further prevent static discharge while vacuuming, pull the vacuum along by the hose with one hand while continuing to hold the hand piece in the other hand.

You can adjust the suction power to suit the type of flooring. By reducing the suction power the floor brush can be pushed easier.

The symbols on the controls indicate the type of use the settings are suitable for.

-  curtains, lightweight fabrics
-  upholstery, cushions
-  thick pile carpets, rugs and runners
-  energy saving, daily vacuuming with low noise level
-  low pile carpets
-  hard flooring and intensive cleaning of carpets

- Turn the suction power selector to the desired setting.

Turning the Powerbrush On/Off (see fig. 14)

The Powerbrush is turned on and off separately from the vacuum using the hand piece.

The button allows you to turn off the Powerbrush, e.g. when moving from wall-to-wall carpeting to a persian rug.

Parking, transport and storage

Park system (see fig. 15)

(Cannot be used with the Powerbrush SEB 228 / EB03.)

The Park system allows you to conveniently park the telescopic wand on the vacuum cleaner during brief pauses.

- Insert the lower clip on the floor brush into the slot on the end of the vacuum cleaner from above.

When vacuuming on a sloping surface, e.g. on a ramp, push all telescopic tubing parts completely together.

Transport and storage (see fig. 16)

- For easier transportation and storage stand the vacuum cleaner vertically.
- Insert the parking clip attachment on the floor tool or floor brush into the parking slot from above (does not apply to Powerbrush SEB 228 / EB03).
- To save space, completely collapse the tubes in the telescopic wand.

Maintenance and care

 Turn off and unplug the vacuum cleaner before performing any maintenance work.

The Miele filter system consists of the following three components.

- FilterBag
- Exhaust filter
- Dust compartment filter

Each of these components must be changed periodically to maintain the vacuum cleaner's efficiency.

Only use Miele FilterBags, filters and accessories with the "Original Miele" logo. Only then can the suction power of the vacuum cleaner reach its optimum potential creating the best possible cleaning results.

 The use of FilterBags made of paper or a similar material, or FilterBags with a cardboard retaining plate can lead to serious damage to the vacuum cleaner and possibly voiding the warranty, just as with the use of FilterBags without the "Original Miele" logo.

Purchasing new FilterBags and filters

Original Miele FilterBags and filters can be purchased from an authorized Miele vacuum dealer or by visiting the Miele store at <http://store.miele.com>.

Which FilterBags and filters are the right ones?

This vacuum cleaner uses Original Miele FilterBags Type **G/N** and an Original Miele filters, the "Original Miele" Logo will appear on the packaging or directly on the FilterBag.



An "AirClean" exhaust filter and a dust compartment filter are supplied with every box of Miele FilterBags. If you would like to purchase additional Miele filters separately, contact your vacuum dealer or Miele, please quote the model number of your Miele vacuum cleaner to ensure correct parts are ordered. These parts are also available to order from the online Miele store.

The exhaust filter supplied with the vacuum cleaner can be exchanged with another type of Original Miele filter (see "Exchanging exhaust filters").

When to change the FilterBag (see fig. 17)

Change the FilterBag when the colored marker in the airflow indicator fills the display.

Miele FilterBags are disposable and made to be used only once. Do not attempt to reuse.

Checking the airflow indicator

- Attach the standard floor brush (depending on model) to the vacuum cleaner. Perform this test with the floor brush only, other attachments can affect the function of the airflow indicator.
- Turn the vacuum cleaner on and select the highest power setting.
- Lift the floor brush slightly off the floor. If the marker completely fills the indicator window, the FilterBag needs to be changed.

How the airflow indicator works

The airflow indicator is designed to show when the bag is full of common household dust and measures the amount of air flow through the FilterBag. Normal household dust is a mixture of dust, hair, carpet fluff, threads, sand, etc.

However, if fine dust, such as drill dust, sand, plaster or flour is vacuumed, the pores of the FilterBag may become blocked. The marker will indicate that the bag is "full" even when it is not. The FilterBag should be changed as the suction power is greatly reduced.

If the bag is bulging with pet fur, hair, carpet fluff, etc. the indicator may not register "full". This is because the air flow of the FilterBag may still be high enough not to activate the marker to show maximum. The FilterBag should still be changed.

Replacing the FilterBag (see fig. 18 + 19)

- ① Pull the plug from the socket
- ② Open the dust compartment lid and raise until it clicks into place.

The FilterBag has a closing flap which closes automatically when the dust compartment lid is raised to prevent any dust from escaping.

- ① Grasp the finger grip and pull the FilterBag out of the holder.
- ② Insert the new FilterBag as far as it will go into the FilterBag holder. Do not unfold the FilterBag when taking it out of the box.

- Unfold the FilterBag in the dust compartment.
- Close the dust compartment lid until it clicks into place. Take care not to jam the FilterBag in the lid.

 An empty-operation-barrier blocks the dust compartment lid from closing if no FilterBag is inserted. Do not force it closed.

When to change the dust compartment filter (Pre-motor filter)

Change the filter each time you open a new box of genuine Miele FilterBags. A dust compartment filter is supplied with each box.

Replacing the dust compartment filter (Pre-motor filter) (see fig. 20)

- Open the dust compartment lid.
- Open the filter frame, remove the old filter, and insert a new filter.

- Close the filter frame.
- Close the dust compartment lid.

When to replace the AirClean exhaust filter

Each time a new box of Miele FilterBags is opened, this filter should be changed. A new Air Clean exhaust filter is included in every box of Miele FilterBags.

Replacing the AirClean filter (see fig. 21)

Do not use more than one filter at a time.

- Open the dust compartment lid.
- ① Open the filter frame until it clicks, grasp the clean corner (see arrow) and remove the used filter.
- ② Insert the new filter.
- Close the filter frame.
- Close the dust compartment lid.

Exchanging exhaust filters

Depending on the model, there may also be an Active AirClean 30 or a HEPA AirClean 30 exhaust filter included which can be used instead of the standard AirClean exhaust filter.

In order to use the Active AirClean 30 or the HEPA AirClean 30 filter the AirClean filter and filter frame must be removed. The exhaust filter change indicator must also be activated (see fig. 22).

After about 10-15 seconds, a small red marker will appear in the left-hand side of the display (see fig. 23).

When to change the Active AirClean 30 or HEPA AirClean 30 exhaust filter (see fig. 24)

(depending on model)

If the display of the exhaust filter change indicator has turned fully red. The indicator light will come on after approx. 50 hours of operation, which is equivalent to one year of average use. The vacuum cleaner can still be used however, the filter performance and suction power will be reduced.

Replacing the Active AirClean 30 or HEPA AirClean 30 exhaust filter (see fig. 25)

(depending on model)

① Remove the used exhaust filter.

② Insert a new filter.

- Activate the exhaust filter change indicator (see fig. 22).

When to change the thread catcher on the standard floor brush

(depending on model)

The thread catcher on the floor brush should be replaced as soon as they appear worn.

Replacing the thread catchers (see fig. 26)

(depending on model)

- Use a screwdriver or similar object to remove the thread catchers from the slots.
- Insert the new thread catchers.

Spare parts are available from your Miele dealer or from Miele.

Cleaning the floor roller of the floor brush AllTeQ SBD 285-3 (see fig. 27)

(depending on model)

① Unlock the roller pin with a coin.

② Push the pin out and remove it.

③ Remove the roller.

- Remove any threads and hair from the roller.

Replace roller in the reverse order.

Cleaning and care

 Turn off the vacuum and unplug it from the outlet before performing any maintenance work.

Vacuum cleaner and accessories

The vacuum cleaner and other plastic accessories can be cleaned with a damp cloth or a cleaner suitable for plastics.

 Do not use abrasive, glass or all purpose cleaners, or oil-based conditioning agents! They will damage the surface.

Dust compartment

The dust compartment can, if necessary, be cleaned using a **dry** cloth, dusting brush or a second vacuum to remove any dust.

Monitor the airflow indicator and inspect all filters regularly. Clean or replace them when necessary according to these Operating Instructions.

 Do not submerge the vacuum in water. If moisture gets into the appliance there is the risk of an electric shock.

Frequently asked questions

 Turn off and unplug the vacuum cleaner before performing any maintenance work.

What if the vacuum turns off automatically?

The vacuum has overheated. The temperature limiter automatically turns the vacuum off.

This can occur if, for instance, large articles block the suction tube or when the FilterBag is full or contains particles of fine dust. A heavily soiled exhaust or dust compartment filter can also be the cause of overheating. Turn the vacuum off and pull the plug from the outlet.

Check for any blockages and allow the vacuum to cool for 30 minutes.

After sales service

In the event of a fault which you cannot fix yourself please contact the Miele Service Department at the phone number listed on the back of this booklet.

- Please quote the model type of your appliance.

This can be found on the data plate on the bottom of the vacuum.

Optional accessories

Observe the cleaning instructions of the floor manufacturer.

Many of these accessories as well as other products can be purchased from the Miele Store at www.Mieleusa.com.

Some models come standard with one or more of the following accessories.

Turbo / Floor brushes

Turbobrush Turbo Comfort - 3

Intended for cleaning short to medium pile carpeting.

Hand Turbobrush Turbo Mini

Intended for vacuuming upholstery, mattresses, car seats, carpeted stairs and other areas inaccessible with the standard Turbobrush.

Floor brush Hard floor - 3

To vacuum sturdy hard floors, e.g. tiles and stone floors.

Floor brush Parquet - 3

Special brush with natural bristles intended for cleaning parquet and laminate floors, especially those susceptible to scratching.

Floor brush Parquet Twister with swiveling head

For cleaning all hard flooring, e.g. parquet and tiles. Especially suitable for vacuuming niches and tight spaces.

Floor brush Parquet Twister XL with swiveling head

For cleaning large areas of hard flooring, e.g. parquet and tiles.

Other accessories

MicroSet

For cleaning small objects and difficult to reach areas (such as PC keyboards, stereo equipment, carved furniture and ornaments, models, etc).

CarCare accessory case

For cleaning car interiors.

HomeCare accessory case

For cleaning your home.

Universal brush

For dusting bookshelves, mantles, molding, ceiling fans, sculptures, etc.

Radiator brush

For cleaning radiators, vents, refrigerator coils, air conditioners, decorative vases, etc.

Mattress tool

For cleaning deep crevices, mattresses and upholstery.

Crevice nozzle 12" (300 mm)

For cleaning in folds, crevices, corners, etc.

Crevice nozzle 22" (560 mm)

For cleaning hard to reach areas.

Upholstery tool 7 ½" (190 mm)

For cleaning upholstered furniture, mattresses and pillows.

Caring for the environment

Disposal of the packing material

The cardboard box and packaging protect the vacuum cleaner during shipping. These materials are recyclable. Please recycle.

Ensure that any plastic wrappings, bags etc. are disposed of safely and kept out of the reach of children. Danger of suffocation!

Disposal of an old machine

Old vacuum cleaners may contain materials that can be recycled. Please contact your local recycling authority about the possibility of recycling these materials.

What This Warranty Covers And For What Period The Coverage Extends

Miele, Inc. (hereinafter "Miele") warrants to the original purchaser of this product, living in the United States of America, who purchased their vacuum from a Miele authorized distributor or dealer:

- a. That this product, including all of its Miele authorized parts is free of defects in material and workmanship.
- b. That this product, if found to be defective within the stated warranty period, will be repaired free of charge to the consumer (both parts and labor) by an authorized Miele service agent.
- c. The warranty period for vacuum cleaners (excepting the S8990 and RX1 Scout), and all accessories, excluding vacuum cleaner motors, power head motors, and vacuum cleaner casings (body), is one (1) year from the date of purchase. For the S8990, the warranty period is five (5) years from the date of purchase.
- d. For vacuum cleaner casings (body), the warranty period will be as follows:
 - The structural integrity of the vacuum cleaner casing (body), will be covered for seven (7) years from the date of purchase against defects in material and workmanship on the S2xxx, S4xxx, S5xxx, S6xxx, S7xxx, S8xxx, S160 and S190 product series.
 - The structural integrity of the vacuum cleaner casing (body) of the S8990 will be covered for ten (10) years from the date of purchase against defects in material and workmanship.
- e. For vacuum cleaner and power head motors, the warranty period will be as follows:
 - Vacuum cleaner and power head motors will be covered for seven (7) years from the date of purchase on the S2xxx, S4xxx, S5xxx, S6xxx, S7xxx, S8xxx, S160 and S190 product series.
 - Vacuum cleaner and power head motors for the S8990 will be covered for ten (10) years from the date of purchase.
- f. For the RX1 Scout, the warranty period is two (2) years from the date of purchase for the complete vacuum, except for the battery, which will be warranted for one (1) year from the date of purchase.

Vacuum cleaners other than the RX1 Scout used for commercial purposes, except for their motors, will be warranted for a period of six (6) months from the date of purchase. The motors of commercially used upright vacuums will be warranted for one (1) year and the motors of all other commercially used vacuum cleaners, except for the RX 1 Scout will be warranted for two (2) years. There is no warranty for the RX1 Scout used for commercial purposes. Thereafter this Limited Warranty shall be null and void.

This warranty only applies while the product remains within the United States, and shall be null and void in any other US territories, possessions, or foreign countries.

What is not covered by this Warranty

This warranty does not cover damage or defects caused by or resulting from repairs, service or alterations to the product or any of its parts or accessories which have been performed by service centers or repairmen not authorized by Miele, or damage or defects caused by negligence, accident, abuse, misuse, improper or abnormal usage or maintenance of the product, its parts or accessories. Ordinary wear and tear or cosmetic damage (scuffs, scratches, gouges, dents, etc.) shall not be considered a defect in materials or workmanship.

Exclusion of Other Warranties

Except for the limited warranty provided herein, Miele disclaims any and all other express warranties with respect to the product. Any warranty of merchantability or fitness for a particular purpose is limited in its duration to the term of the limited warranty provided herein. Some states do not allow limitations on how long an implied warranty lasts, so the above limitation may not apply to you.

Limitation of Liability for Special, Incidental or Consequential Damages

Miele will assume no liability, or other obligation with respect to any personal injury or property damage resulting from the use of a vacuum cleaner, or its accessories, replacement parts, etc., which has not been purchased from, or serviced by an Authorized Miele Dealer. Any purchaser who obtains a vacuum cleaner, accessories, replacement parts, etc., from someone other than an Authorized Miele dealer proceeds at their own risk.

Miele specifically disclaims any and all liability, whether directly or by way of indemnity, for special incidental, consequential or other damages, whether based on breach of contract, tort, strict or product liability, or any other legal theory. Some states do not allow the exclusion or limitation of incidental or consequential damages, so the above limitation may not apply to you.

Special State Laws

This Limited Warranty gives you specific legal rights; you may have other rights, which vary, from state to state.

Service

For service under this Limited Warranty, or for information you may need about the product, please contact Miele at the US address listed on the back of this booklet, or visit us at www.mieleusa.com.

Authorized Miele Dealers

To find an authorized Miele dealer in your area, please visit our website at www.mieleusa.com.

Effective Date: June 1, 2014

©2014 Miele, Inc.

fr - Table des matières

INSTRUCTIONS IMPORTANTES DE SÉCURITÉ	22
Guide de l'appareil	26
Avant d'utiliser l'aspirateur	28
Utilisation de l'électrobrosse	28
Utilisation de la brosse à plancher standard	29
Accessoires fournis	29
Utilisation	30
Cordon d'alimentation	30
Réglage de la longueur du tube télescopique Electro	30
Mise en marche et arrêt de l'aspirateur	31
Réglage de la puissance d'aspiration	31
Mise en marche et arrêt de l'électrobrosse	31
Immobilisation, transport et rangement	31
Entretien	32
Achat de nouveaux sacs à poussière et de filtres	32
Les sacs à poussière et les filtres convenant à votre appareil	32
À quel moment remplacer le sac à poussière?	33
Remplacement du sac à poussière	33
À quel moment remplacer le filtre du réservoir à poussière (filtre situé devant le moteur)?	34
Remplacement du filtre du réservoir à poussière (filtre situé devant le moteur) ..	34
À quel moment remplacer le filtre d'évacuation AirClean?	34
Remplacement du filtre AirClean	34
Interchangement des filtres d'évacuation	34
À quel moment remplacer le filtre d'évacuation Active AirClean 30 ou HEPA AirClean 30?	35
Remplacement du filtre Active AirClean 30 ou HEPA AirClean 30	35
À quel moment remplacer les capteurs de fils sur la brosse à plancher standard ?	35
Remplacement des capteurs de fils	35
Questions fréquemment posées	36
Service après-vente	36
Accessoires offerts en option	36
Protection de l'environnement	38
Limited Warranty CDN	39
Garantie Limitée CDN	41

Seuls des sacs à poussière, des filtres et des accessoires portant le logo "Original Miele" doivent être utilisés avec cet aspirateur.

Ceux-ci permettent de maximiser la puissance d'aspiration de l'aspirateur et de produire des résultats de nettoyage optimaux.

L'UTILISATION DE COMPOSANTES D'UNE AUTRE MARQUE POURRAIT INVALIDER LA GARANTIE.

⚠ Tout comme l'utilisation de sacs à poussière n'arborant pas le logo "Original Miele", l'utilisation de sacs à poussière faits de papier ou de matériau similaire, ou de sacs à poussière munis d'une plaque de retenue en carton, peut endommager gravement l'aspirateur et risquer d'en annuler la garantie.

Le logo "Original Miele" se trouve sur l'emballage ou directement sur le sac à poussière.



Vous pouvez vous procurer des sacs à poussière et des filtres

Miele d'origine auprès d'un détaillant autorisé d'aspirateurs Miele ou à notre magasin Miele en ligne, à www.miele.ca.

INSTRUCTIONS IMPORTANTES DE SÉCURITÉ

Lorsque vous utilisez un appareil électrique, respectez toujours les consignes de sécurité élémentaires :

LISEZ ATTENTIVEMENT TOUTES LES INSTRUCTIONS AVANT D'UTILISER L'APPAREIL

Conservez cette brochure en lieu sûr et remettez-la au prochain utilisateur.

AVERTISSEMENT - Pour diminuer le risque d'incendie, de choc électrique ou de blessure, suivez les instructions suivantes :

Avant la première utilisation

► Vérifiez la capacité en voltage de l'aspirateur avant de brancher le cordon d'alimentation dans une prise électrique. La tension de votre source d'alimentation doit correspondre à la capacité en voltage indiquée sur la plaque signalétique située sous l'aspirateur. Utilisez uniquement des prises de courant alternatif. N'utilisez jamais des prises de courant continu. Consultez un électricien qualifié si vous n'êtes pas sûr de connaître la capacité en voltage de votre système électrique. Si vous branchez votre aspirateur à une source d'alimentation de tension supérieure, vous pourriez vous blesser ou endommager votre appareil.

► Pour réduire le risque de choc électrique, l'aspirateur est muni d'une fiche polarisée (l'une des broches est plus large que l'autre). Cette fiche peut être insérée dans une prise polarisée d'une seule manière. Si la fiche ne peut être entièrement insérée dans la prise, retournez-la. S'il est encore impossible de l'insérer, faites appel à un électricien qualifié qui peut installer une prise appropriée. Ne modifiez aucunement la fiche.

► Un appareil endommagé présente des risques. Vérifiez l'emballage, l'appareil et ses accessoires afin de détecter tout signe de dommages. N'utilisez pas un appareil endommagé.

► N'utilisez pas l'appareil avec un cordon ou une prise endommagé. Si l'appareil ne fonctionne pas correctement, s'il est tombé, endommagé, a été laissé à l'extérieur ou immergé dans l'eau, apportez-le à un centre de services.

► La prise électrique doit être équipée d'un fusible de 15 ampères.

INSTRUCTIONS IMPORTANTES DE SÉCURITÉ

Utilisation

- ▶ N'utilisez pas cet appareil pour nettoyer des personnes ou des animaux.
- ▶ N'utilisez pas l'appareil à l'extérieur ou sur des surfaces humides. Ne nettoyez que des surfaces **sèches**.
- ▶ Utilisez l'appareil conformément aux instructions du présent manuel. Utilisez uniquement les accessoires recommandés par Miele décrits dans le présent manuel.
- ▶ Cet appareil est destiné uniquement à un usage domestique.
- ▶ Cet aspirateur n'est pas un jouet. Il est nécessaire d'être vigilant lorsqu'il est utilisé à proximité d'enfants.
- ▶ N'utilisez jamais l'aspirateur si le sac à poussière ou les filtres ne sont pas en place. Vous pourriez endommager l'appareil.
- ▶ Le couvercle du réservoir à poussière ne se ferme pas si le sac à poussière n'est pas en place. Ne forcez pas le couvercle pour qu'il ferme.
- ▶ Ne laissez pas l'aspirateur branché. Débranchez-le lorsqu'il n'est pas utilisé ou avant de procéder à l'entretien.
- ▶ Une plaque de métal conçue pour absorber l'électricité statique est placée sous la poignée. Assurez-vous que votre main reste en contact avec cette plaque lorsque vous utilisez l'appareil.
- ▶ Les personnes qui, en raison de capacités physiques, sensorielles ou mentales réduites, ou d'un manque d'expérience, ne sont pas en mesure d'utiliser cet appareil doivent être supervisées ou formées par une personne responsable.
- ▶ Déroulez complètement le cordon afin de favoriser l'évacuation de la chaleur.
- ▶ N'utilisez pas cet aspirateur pour ramasser ou conserver des matières dangereuses.
- ▶ N'aspirez pas de liquides ou de poussières humides. Cela pourrait nuire à la sécurité électrique de l'appareil. Si des moquettes ont été fraîchement lavées, attendez qu'elles soient complètement sèches avant de passer l'aspirateur.
- ▶ N'aspirez aucun élément brûlant ou fumant comme des cigarettes, des allumettes ou des cendres chaudes. L'aspirateur pourrait prendre feu.
- ▶ N'aspirez pas de poudre imprimante. Cette poudre, utilisée pour les imprimantes et les photocopieurs, peut être conductrice.
- ▶ N'aspirez pas de liquides inflammables ou combustibles comme de l'essence et n'utilisez pas l'appareil dans des zones où ces matières pourraient être présentes.
- ▶ N'aspirez pas d'éléments lourds, durs ou ayant des bords coupants. Ils pourraient boucher et endommager l'appareil.

INSTRUCTIONS IMPORTANTES DE SÉCURITÉ

▶ Ne tirez pas sur le cordon, ne vous en servez pas comme une poignée, ne le coincez pas dans une porte et ne le laissez pas en contact avec des extrémités ou des coins tranchants. Ne faites pas passer l'appareil sur le cordon. Veillez à ce que le cordon n'entre pas en contact avec des surfaces chaudes.

▶ Ne débranchez pas l'appareil en tirant sur le cordon. Tirez sur la fiche et non sur le cordon.

▶ Ne manipulez pas la fiche ou le cordon avec les mains mouillées.

▶ Veillez à maintenir vos cheveux, vos vêtements amples, vos doigts ou toute autre partie de votre corps ainsi que le cordon à distance des ouvertures et des parties mobiles de l'appareil.

▶ Ne placez aucun objet dans les ouvertures de l'aspirateur. N'utilisez pas l'appareil si l'une des ouvertures est obstruée; gardez les ouvertures libres de toute poussière, charpie, cheveu ou de tout élément qui pourrait limiter la circulation d'air.

▶ Afin d'éviter tout risque de blessure lorsque vous utilisez votre aspirateur, ne touchez pas à la brosse rotative de l'électrobrosse. Sinon, vous risquez de vous blesser.

▶ Cet appareil est muni d'un enrouleur du cordon d'alimentation. Maintenez la fiche lorsque vous enroulez le cordon de l'appareil. Ne laissez pas la fiche vivrevolter lorsque vous enroulez le cordon.

▶ Éteignez toutes les commandes avant de débrancher l'appareil.

▶ Soyez prudent lorsque vous nettoyez un escalier.

▶ Les accessoires et les tubes ne doivent pas être utilisés à la hauteur de la tête afin d'éviter tout risque de blessure aux yeux et aux oreilles.

Accessoires

▶ Le tuyau et le tube télescopique comportent des fils électriques. N'utilisez pas l'appareil si ces éléments sont endommagés, déchirés ou percés. Évitez d'aspirer des objets pointus. Vous risquez de subir un choc électrique.

▶ Le raccord de l'aspirateur doit être uniquement utilisé avec l'électrobrosse Miele.

▶ Débranchez l'aspirateur avant de changer les accessoires, particulièrement l'électrobrosse.

▶ L'électrobrosse Miele est un accessoire actionné par un moteur, prévu pour être utilisé uniquement avec les aspirateurs Miele. L'aspirateur ne doit pas être utilisé avec une électrobrosse d'une autre marque.

▶ N'utilisez pas l'appareil sans la présence d'un accessoire placé à l'extrémité du tuyau ou du tube télescopique. Le rebord du tube pourrait être endommagé et les angles vifs pourraient causer des blessures.

▶ Les sacs à poussière Miele sont jetables. Ne les réutilisez pas. Un sac trop plein diminuera l'efficacité de l'aspirateur.

INSTRUCTIONS IMPORTANTES DE SÉCURITÉ

► Utilisez seulement des sacs à poussière portant le sceau de qualité Miele et des filtres et accessoires Miele d'origine. Ce sont les seuls qui sont garantis par le fabricant.

► Éteignez toujours cet appareil avant de brancher ou de débrancher la buse motorisée.

Nettoyage, entretien et réparations

► Éteignez l'aspirateur après chaque utilisation et avant d'effectuer l'entretien. Retirez la fiche de la prise de courant.

► Ne plongez jamais l'aspirateur dans l'eau. Utilisez uniquement un chiffon sec ou légèrement humide pour nettoyer l'appareil une fois qu'il est débranché. Si l'humidité pénètre dans l'appareil, vous risquez de subir un choc électrique.

► Surveillez le voyant de remplacement du sac à poussière et vérifiez régulièrement les filtres. Pour obtenir un rendement optimal, le sac à poussière et les filtres doivent être remplacés fréquemment. Un sac plein ou un filtre obstrué réduit la puissance d'aspiration de l'appareil. Le limiteur de température éteint automatiquement l'appareil si ce dernier surchauffe. Voir la section "Questions fréquemment posées".

► Le tuyau et le tube télescopique comportent des fils électriques. Ils ne doivent pas entrer en contact avec de l'eau. Pour nettoyer ces pièces, utilisez un linge sec. Autrement, vous risqueriez de subir un choc électrique.

► Les réparations doivent être effectuées uniquement par un technicien autorisé, conformément aux normes de sécurité nationales et locales. Les réparations effectuées par des personnes non qualifiées pourraient causer des blessures ou endommager l'appareil et pourraient invalider la garantie.

Mise au rebut d'un ancien appareil

► Avant de mettre au rebut votre ancien appareil, coupez le cordon d'alimentation et rendez la fiche inutilisable. Assurez-vous que votre appareil ne présente aucun danger pour les enfants jusqu'à ce qu'il soit mis au rebut.

CONSERVEZ CES INSTRUCTIONS

fr - Guide de l'appareil

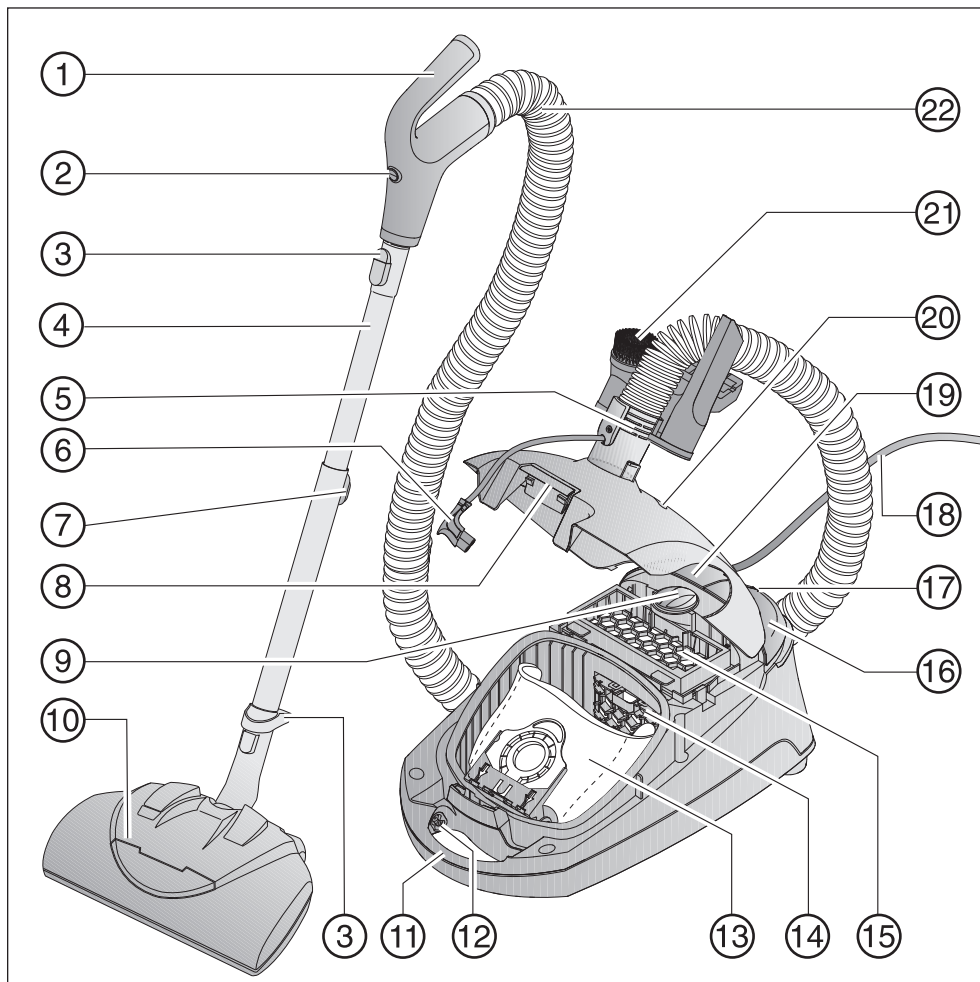

Utilisez seulement des sacs à poussière portant le sceau de qualité Miele et des filtres Miele d'origine. Vous obtiendrez ainsi une puissance d'aspiration optimale et une utilisation maximale des sacs. Le fait d'utiliser des sacs à poussière d'une autre marque pourrait endommager l'aspirateur et invalider la garantie.

- ① Poignée
- ② Bouton Marche/Arrêt de l'électrobrosse
- ③ Bouton de dégagement
- ④ Tube télescopique Electro SET 220
- ⑤ Coude
- ⑥ Fiche d'alimentation pour les accessoires
- ⑦ Bouton de dégagement du tube télescopique Electro
- ⑧ Bouton d'ouverture du réservoir à poussière
- ⑨ Sélecteur de puissance d'aspiration
- ⑩ Électrobrosse
SEB 217-3/EB02 (ne figure pas dans ce guide d'utilisation) / SEB 228/EB03
Un autre guide d'utilisation portant sur l'accessoire en question est fourni avec l'aspirateur.
- ⑪ Poignée de transport
- ⑫ Prise pour les accessoires électriques
- ⑬ Sac à poussière
- ⑭ Filtre du réservoir à poussière (filtre situé devant le moteur)
- ⑮ Filtre d'évacuation
- ⑯ Interrupteur ① au pied
- ⑰ Système d'immobilisation
- ⑱ Cordon d'alimentation
- ⑲ Interrupteur pour réenrouler le cordon
- ⑳ Indicateur de circulation d'air
- ㉑ Attache pour accessoires avec trois outils
- ㉒ Tuyau d'aspiration SES 116

Vous pouvez vous procurer des accessoires optionnels auprès de votre détaillant Miele ou sur le site de Miele à l'adresse www.miele.ca.

Vous trouverez les croquis signalés dans les différents chapitres dans les volets, à la fin de ce mode d'emploi.

Avant d'utiliser l'aspirateur

Raccordement du tuyau Electro (voir fig. 1)

- ① Insérez le coude dans la prise d'aspiration jusqu'à ce qu'il s'enclenche avec un déclic.
- ② Branchez le cordon d'alimentation dans la prise de courant à l'intérieur de la poignée de transport.

Retrait du tuyau Electro

- ③ Retirez la fiche de la prise de courant.
- ④ Appuyez sur les deux boutons de dégagement placés sur les côtés du coude et soulevez le tuyau du raccord.

Raccordement de la poignée et du tube télescopique Electro (voir fig. 2)

- ① Insérez la poignée dans le tube télescopique Electro jusqu'à ce que vous entendiez un déclic. Pour ce faire, guidez-vous sur les aubes d'entrée.
- ② Pour dégager la poignée du tube télescopique, appuyez sur le bouton de verrouillage (voir la flèche) et séparez les deux pièces.

Utilisation de l'électrobrosse

Respectez les instructions de nettoyage du fabricant du revêtement de sol.

L'électrobrosse convient particulièrement pour nettoyer et remettre en état les poils écrasés de la moquette ou les revêtements de sol susceptibles de s'user davantage, surtout dans les endroits plus fréquentés. L'électrobrosse peut aussi être utilisée sur les surfaces lisses.

N'utilisez pas l'électrobrosse pour nettoyer les endroits suivants :

- (SEB 217-3/EB02 seulement) Les planchers dont la surface est inégale. La brosse pourrait endommager le plancher.
- Les tapis noués à la main de qualité supérieure, comme les tapis berbères ou de style oriental, ainsi que les petits tapis et les moquettes à poils très longs. L'électrobrosse pourrait arracher les fils de ces tapis. Pour nettoyer ces surfaces, éteignez l'électrobrosse et utilisez seulement la puissance d'aspiration normale de votre appareil.

Raccordement de l'électrobrosse au tube télescopique Electro (voir fig. 3)

- ① Insérez le tube télescopique Electro dans l'électrobrosse jusqu'à ce que vous entendiez un déclic.
- ② Pour séparer les deux pièces, appuyez sur le bouton de dégagement et retirez le tube en tirant vers le haut.

Veillez vous reporter aux instructions fournies avec l'électrobrosse pour en savoir davantage sur son fonctionnement et son entretien.

Utilisation de la brosse à plancher standard

(selon le modèle)

Respectez les instructions de nettoyage du fabricant du revêtement de sol.



La brosse à plancher convient au nettoyage de la moquette, des tapis, des tapis d'escalier et des surfaces dures qui ne sont pas susceptibles d'être rayées.

Convient également pour nettoyer un escalier (voir fig. 4).

 Par mesure de sécurité, il est préférable de nettoyer l'escalier de bas en haut.

Raccordement et ajustement de la brosse à plancher standard (voir fig. 5)

(selon le modèle)

- ① Placez la brosse à plancher dans le tuyau d'aspiration et tournez la jusqu'à ce quelle s'enclenche.
- ② Pour séparer les deux pièces, appuyez sur le bouton de dégagement.
- ③ Pour nettoyer la moquette et les tapis, abaissez l'outil comme suit : Basculez l'interrupteur au pied , pour nettoyer les planchers lisses, relevez l'outil comme suit. Basculez l'interrupteur au pied .

Les poils de la brosse à plancher devraient toujours être relevés pour nettoyer les planchers qui comportent des fissures ou des joints profonds.

Accessoires fournis (voir fig. 6 + 7)

- ① Brosse à épousseter munie de poils naturels
- ② Embout pour meubles rembourrés
- ③ Suceur plat
- ④ Attache pour les accessoires inclus

Placez les accessoires de la façon indiquée.

Attache pour accessoires

- Appuyez sur le coude jusqu'à ce qu'il s'enclenche.

Brosse à sols durs - 3 (voir fig. 8)

(selon le modèle)

Sert à nettoyer des surfaces dures, comme les planchers en carrelage ou en pierres.

Brosse à parquet - 3 (voir fig. 8)

(selon le modèle)

Brosse spéciale munie de poils naturels servant à nettoyer des parquets et des planchers stratifiés, plus particulièrement des planchers et des revêtements de sol susceptibles d'être rayés.

Utilisation

Cordon d'alimentation

 Déroulez complètement le cordon afin de favoriser l'évacuation de la chaleur.

Ne tirez pas sur le cordon, ne vous en servez pas comme une poignée, ne le coincez pas dans une porte et ne le laissez pas en contact avec des extrémités ou des coins tranchants. Ne faites pas passer l'appareil sur le cordon. Veillez à ce que le cordon n'entre pas en contact avec des surfaces chaudes.

Ne débranchez pas l'appareil en tirant sur le cordon. Tirez sur la fiche et non sur le cordon.

Cet appareil est muni d'un enrouleur du cordon d'alimentation. Maintenez la fiche lorsque vous enroulez le cordon de l'appareil. Ne laissez pas la fiche virevolter lorsque vous enroulez le cordon.

Déroulement / Réenroulement du cordon (voir fig. 9)

① Déroulez le cordon d'alimentation en tirant sur la fiche.

 Pour réduire le risque de choc électrique, l'aspirateur est muni d'une fiche polarisée (l'une des broches est plus large que l'autre). Cette fiche peut être insérée dans une prise polarisée d'une seule manière. Si la fiche ne peut être entièrement insérée dans la prise, consultez un électricien qualifié. Ne modifiez aucunement la fiche. Risque de surchauffe et de dommage.

■ Débranchez l'aspirateur de la prise de courant.

② Appuyez sur l'interrupteur au pied. Le cordon d'alimentation se réenroulera automatiquement. Tenez la fiche de façon à ce que le cordon ne virevolte pas lorsqu'il s'enroule.

Réglage de la longueur du tube télescopique Electro (voir fig. 10)

Les deux parties du tube télescopique Electro s'emboîtent, ce qui vous permet de le régler à votre taille pour une utilisation tout en confort.

■ Appuyez sur le bouton de dégagement du tube télescopique afin de dégager les deux tubes et en régler la longueur.

Mise en marche et arrêt de l'aspirateur (voir fig. 11)



- Appuyez sur l'interrupteur ①.

Réglage de la puissance d'aspiration (voir fig. 12 + 13)

 Pour éviter la charge électrostatique, votre main doit rester en contact avec la pièce métallique placée sous la poignée. Assurez-vous que votre main enveloppe bien cette pièce lorsque vous nettoyez de la poussière fine, de la farine ou de la sciure, car ce sont les substances les plus susceptibles de causer une charge électrostatique. Pour prévenir encore davantage la charge électrostatique pendant le nettoyage, tirez l'aspirateur en le tenant par le tuyau d'une main tout en enveloppant la poignée de l'autre main.

Vous pouvez régler la puissance d'aspiration en fonction du type de surface à nettoyer. Lorsque la puissance d'aspiration est réduite, il est plus facile de manier la brosse à plancher.

Les symboles du sélecteur indiquent les types d'utilisation convenant aux différents réglages.

-  rideaux, tissus légers
-  meubles rembourrés, coussins
-  moquettes à poils longs, tapis et tapis de passage

-  utilisation quotidienne à faible consommation d'énergie et à faible niveau de bruit

-  tapis à poils courts légèrement sales et moquettes

-  sols durs texturés très sales et nettoyage intensif de tapis

- Tournez le sélecteur de puissance d'aspiration pour le mettre au niveau souhaité.

Mise en marche et arrêt de l'électrobrosse (voir fig. 14)

L'électrobrosse peut être allumée et éteinte à l'aide du commutateur situé sur la poignée, indépendamment de l'aspirateur.

Ce bouton vous permet aussi d'éteindre temporairement l'électrobrosse (p. ex., pour passer de la moquette à un tapis de style oriental).

Immobilisation, transport et rangement

Système d'immobilisation (voir fig. 15)

(ne peut être utilisé avec l'électrobrosse SEB 228/EB03)

Le système d'immobilisation vous permet d'immobiliser le tube télescopique sur l'aspirateur pendant de brèves pauses.

- Insérez par le haut l'attache inférieure se trouvant sur la brosse dans la fente située à l'extrémité de l'aspirateur.

Si l'aspirateur se trouve sur une surface inclinée, comme une rampe, glissez complètement toutes les sections du tube télescopique à l'intérieur.

Transport et rangement (voir fig. 16)

- Pour faciliter le transport et le rangement, mettez l'aspirateur debout.
- Insérez par le haut l'attache de l'accessoire d'immobilisation sur la brosse à plancher dans la fente prévue à cet effet (ne s'applique pas à l'électrobrosse SEB 228/EB03).
- Afin d'économiser de l'espace, insérez complètement la rallonge ou l'extension dans le tube télescopique.

Entretien

⚠ Éteignez et débranchez l'aspirateur avant d'effectuer des travaux d'entretien.

Le système de filtrage Miele comprend les trois composantes suivantes :

- Sac à poussière
- Filtre d'évacuation
- Filtre du réservoir à poussière (pour protéger le moteur)

Afin que l'aspirateur demeure efficace, chacune de ces composantes doit être changée périodiquement.

Utilisez uniquement des sacs à poussière, des filtres et des accessoires de Miele portant le logo "Original Miele". Ainsi, la puissance d'aspiration de l'aspirateur sera maximale et vous obtiendrez des résultats de nettoyage optimaux.

⚠ Tout comme l'utilisation de sacs à poussière n'arborant pas le logo "Original Miele", l'utilisation de sacs à poussière faits de papier ou de matériau similaire, ou de sacs à poussière munis d'une plaque de retenue en carton peut endommager gravement l'aspirateur et risquer d'en annuler la garantie.

Achat de nouveaux sacs à poussière et de filtres

Vous pouvez vous procurer des sacs à poussière et des filtres auprès d'un détaillant autorisé d'aspirateurs Miele ou en visitant la boutique Miele en ligne à l'adresse :

<http://www.miele.ca/miele/canada/boutique.asp>

Les sacs à poussière et les filtres convenant à votre appareil

Les sacs à poussière Miele d'origine, munis d'une poignée bleue, portant les lettres **G/N** et le sceau de qualité Miele conviennent à votre appareil.

ORIGINAL
Miele



Un filtre AirClean et un filtre du réservoir à poussière sont compris dans chaque boîte de sacs à poussière.

Vous pouvez vous procurer d'autres filtres auprès d'un détaillant Miele autorisé ou en visitant la Boutique Miele en ligne.

À quel moment remplacer le sac à poussière? (voir fig. 17)

Remplacez le sac à poussière lorsque l'indicateur de couleur remplit la fenêtre de l'indicateur de circulation d'air.

Les sacs à poussière Miele sont jetables. Ne les réutilisez pas.

Vérification de l'indicateur de circulation d'air

- Fixez la brosse à plancher standard (selon le modèle) à l'aspirateur. Faites l'essai uniquement avec la brosse à plancher, car les autres accessoires peuvent nuire au fonctionnement de l'indicateur de circulation d'air.
- Mettez en marche l'aspirateur et sélectionnez le niveau de puissance maximale.
- Soulevez légèrement la brosse à plancher du sol. Si l'indicateur remplit la fenêtre, il faut remplacer le sac à poussière.

Fonctionnement de l'indicateur de circulation d'air

L'indicateur de circulation d'air indique à quel moment le sac est rempli de poussière usuelle et fonctionne en mesurant la perméabilité à l'air du sac.

La poussière que l'on trouve habituellement dans une résidence est un mélange de poussières, de cheveux, de peluches, de fils, de grains de poussière, etc.

Cependant, si vous aspirez une certaine quantité de poussière fine, telle que de la poussière de forage, du sable, du plâtre ou de la farine, le matériau poreux du sac à poussière se bouche. La fenêtre de l'indicateur affiche alors que le sac est plein, même s'il ne l'est pas en réalité. Il faut tout de même remplacer le sac à poussière, car la puissance d'aspiration est réduite.

Si vous aspirez une grande quantité de poils d'animaux, de cheveux, de peluches, etc. et que le sac en est gonflé, il est possible que la fenêtre de l'indicateur n'affiche pas que le sac est plein. Cela est dû au fait que le sac à poussière est encore suffisamment perméable à l'air à un point tel que la fenêtre de l'indicateur ne se remplisse pas. Cependant, le sac à poussière doit être changé.

Remplacement du sac à poussière (voir fig. 18 + 19)

- ① Retirez la fiche de la prise de courant.
- ② Ouvrez le couvercle du réservoir à poussière et relevez le jusqu'à ce que vous entendiez un dé clic.

Le sac à poussière est muni d'un rabat qui se ferme automatiquement lorsque le couvercle du réservoir à poussière est ouvert pour éviter que la poussière ne s'échappe.

- ① Tirez sur la poignée afin de retirer le sac à poussière de son support.
 - ② Insérez un nouveau sac à poussière et enfoncez-le le plus possible dans son support. Ne dépliez pas le sac à poussière lorsque vous le retirez de la boîte.
- Dépliez le sac à poussière dans le réservoir.
 - Refermez bien le couvercle. Poussez jusqu'à ce qu'il s'enclenche. Faites attention que le sac à poussière ne reste pas coincé dans le couvercle.

 Un dispositif spécifique empêche le couvercle du réservoir à poussière de se refermer si aucun sac à poussière n'est inséré. Ne forcez pas le couvercle pour qu'il ferme.

À quel moment remplacer le filtre du réservoir à poussière (filtre situé devant le moteur)?

Remplacez le filtre chaque fois que vous ouvrez une nouvelle boîte de sacs à poussière Miele. Chaque boîte contient un filtre de réservoir à poussière.

Remplacement du filtre du réservoir à poussière (filtre situé devant le moteur) (voir fig. 20)

- Ouvrez le couvercle du réservoir à poussière.
- Soulevez la grille du filtre, retirez l'ancien filtre et remplacez-le par un nouveau.
- Rabaissez la grille du filtre.
- Refermez le couvercle.

À quel moment remplacer le filtre d'évacuation AirClean?

Chaque fois que vous ouvrez une nouvelle boîte de sacs à poussière Miele, vous devez changer ce filtre. Chaque boîte de sacs à poussière Miele contient un filtre d'évacuation AirClean.

Remplacement du filtre AirClean (voir fig. 21)

N'utilisez pas plus d'un filtre à la fois.

- Ouvrez le couvercle du réservoir à poussière.
- ① Relevez la grille du filtre jusqu'à ce qu'un déclic se fasse entendre, et retirez le filtre en le prenant par le coin propre (voir la flèche).
 - ② Insérez le nouveau filtre.
- Rabaissez la grille du filtre.
 - Refermez le couvercle.

Interchangement des filtres d'évacuation

Selon le modèle, votre appareil peut également comporter un filtre Active AirClean 30 ou un filtre HEPA AirClean 30 que vous pouvez utiliser à la place du filtre d'évacuation AirClean standard.

Afin d'utiliser le filtre Active AirClean 30 ou le filtre HEPA AirClean 30, vous devez retirer le filtre AirClean ainsi que sa grille. Le voyant de remplacement du filtre d'évacuation doit aussi être activé (voir fig. 22).

Après 10 à 15 secondes environ, un petit indicateur rouge s'affichera dans la partie gauche de la fenêtre du voyant (voir fig. 23).

À quel moment remplacer le filtre d'évacuation Active AirClean 30 ou HEPA AirClean 30? (voir fig. 24)

(selon le modèle)

Si la fenêtre du voyant du filtre d'évacuation est devenue entièrement rouge, changez le filtre.

Le voyant s'allume après environ 50 heures de fonctionnement, ce qui représente une année d'utilisation moyenne. L'aspirateur peut tout de même être utilisé. Toutefois, la performance du filtre et la puissance d'aspiration seront réduites.

Remplacement du filtre Active AirClean 30 ou HEPA AirClean 30 (voir fig. 25)

(selon le modèle)

- ① Retirez le filtre d'évacuation usagé.
- ② Insérez le nouveau filtre.

- Activez le voyant de remplacement du filtre d'évacuation (voir fig. 22).

À quel moment remplacer les capteurs de fils sur la brosse à plancher standard ?

(selon le modèle)

Les capteurs de fils sur la brosse à plancher doivent être remplacés dès qu'ils semblent usés.

Remplacement des capteurs de fils (voir fig. 26)

(selon le modèle)

- À l'aide d'un tournevis, par exemple, retirez le capteur de fils des fentes d'insertion.
- Insérez le nouveau capteur de fils.

Vous pouvez vous procurer des coussinets de capteurs de fils auprès d'un détaillant Miele autorisé ou directement auprès de Miele.

Nettoyer le rouleau à plancher de la brosse à plancher AllTeQ SBD 285-3 (voir fig. 27)

(selon le modèle)

- ① Déverrouillez la goupille à l'aide d'une pièce de monnaie.
 - ② Poussez la goupille et retirez-la.
 - ③ Retirez le rouleau.
- Retirez les fils et les cheveux du rouleau.

Remplacez le rouleau dans l'ordre inverse.

Nettoyage et entretien

 Éteignez l'aspirateur et débranchez-le de la prise avant d'effectuer des travaux d'entretien.

L'aspirateur et ses accessoires

L'aspirateur et les autres accessoires de plastique peuvent être nettoyés à l'aide d'un linge humide ou d'un nettoyant spécialement conçu pour le plastique.

 N'utilisez pas de nettoyants abrasifs, de nettoyants à base d'huile, de produits pour vitres ni de nettoyants tout usage.

Réservoir à poussière

Le réservoir à poussière peut être nettoyé, si nécessaire, avec un linge **sec**, une brosse à épousseter ou un autre aspirateur.

Surveillez l'indicateur de circulation d'air et vérifiez régulièrement les filtres. Nettoyez-les ou remplacez-les lorsque nécessaire, conformément aux instructions d'utilisation.

 Ne plongez pas l'aspirateur dans l'eau. Si l'humidité pénètre dans l'appareil, vous risquez de subir un choc électrique.

Questions fréquemment posées

 Éteignez et débranchez l'aspirateur avant d'effectuer des travaux d'entretien.

L'aspirateur s'éteint automatiquement.

L'aspirateur a surchauffé. Le limiteur de température éteint automatiquement l'appareil.

Cela peut se produire, par exemple, lorsque de gros éléments aspirés bloquent le tuyau d'aspiration ou lorsque le sac à poussière est plein, ou encore si celui-ci contient des particules de poussière fine. Si le filtre d'évacuation ou le filtre du réservoir à poussière est très sale, l'aspirateur peut également surchauffer. Éteignez l'aspirateur et débranchez-le de la prise.

Vérifiez si des pièces sont obstruées et laissez l'aspirateur refroidir pendant 30 minutes.

Service après-vente

Si vous ne pouvez résoudre certains problèmes, veuillez communiquer avec le Service technique Miele au numéro indiqué au verso de la présente brochure.

- Veuillez préciser le modèle de votre appareil.

Ce renseignement figure sur la plaque signalétique située en-dessous de l'aspirateur.

Accessoires offerts en option

Respectez les instructions de nettoyage du fabricant du revêtement de sol.

Ces produits et beaucoup d'autres peuvent être commandés sur le site Web de Miele.

Certains modèles sont munis d'au moins un des accessoires suivants.

Turbobrosse / brosse à plancher

Turbobrosse Turbo Comfort - 3

Sert à nettoyer la moquette à poils courts et moyens.

Mini turbobrosse

Sert à nettoyer les articles rembourrés, les matelas, les sièges de voiture, les escaliers recouverts de tapis et autres endroits qui sont inaccessibles avec la turbobrosse standard.

Brosse à sols durs - 3

Sert à nettoyer des surfaces dures, comme les planchers en carrelage ou en pierres.

Brosse à parquet - 3

Brosse spéciale munie de poils naturels servant à nettoyer des parquets et des planchers stratifiés, plus particulièrement des planchers et des revêtements de sol susceptibles d'être rayés.

Brosse à plancher "Parquet Twister" munie d'une tête pivotante

Sert à nettoyer tous les revêtements de sol durs, comme les parquets et les planchers en carrelage. Convient particulièrement pour nettoyer les niches et les espaces étroits.

Brosse à plancher "Parquet Twister XL" munie d'une tête pivotante

Sert à nettoyer les grandes surfaces recouvertes de revêtements de sol durs, comme les parquets et les planchers en carrelage.

Autres accessoires

Coffret MicroSet

Sert à nettoyer des petits objets et des endroits difficiles à atteindre (claviers d'ordinateurs, chaînes stéréo, meubles sculptés, ornements, miniatures, etc.).

Boîtier d'accessoires "CarCare"

Sert à nettoyer l'intérieur de la voiture.

Boîtier d'accessoires "HomeCare"

Sert à nettoyer votre maison.

Brosse universelle

Pour épousseter des étagères, des manteaux de cheminée, des moulures, des ventilateurs de plafond, des sculptures, etc.

Brosse à radiateur

Sert à nettoyer des radiateurs, des événements, des serpentins de machine frigorifique, des conditionneurs d'air, des vases décoratifs, etc.

Suceur pour matelas

Sert à nettoyer des interstices, des matelas et des meubles rembourrés.

Suceur plat de 12 po (300 mm)

Sert à nettoyer des plis, des fentes, des recoins, etc.

Suceur plat de 22 po (560 mm)

Sert à nettoyer les endroits difficiles à atteindre.

Suceur pour meubles rembourrés de 7,5 po (190 mm)

Sert à nettoyer les meubles rembourrés, les matelas et les oreillers.

Protection de l'environnement

Élimination des produits d'emballage

La boîte de carton et l'emballage protègent l'appareil durant le transport. Ces matériaux sont biodégradables et recyclables. Veuillez les recycler.

Pour prévenir les risques de suffocation, débarrassez-vous des emballages, sacs et autres produits en plastique en toute sécurité et gardez-les hors de la portée des enfants.

Mise au rebut de votre ancien appareil

Les anciens appareils peuvent contenir des matériaux recyclables. Veuillez communiquer avec le centre de recyclage de votre localité pour savoir comment les recycler.

The following warranty conditions are valid in Canada only.

Miele Limited, (hereinafter "Miele") warrants to the original purchaser that this product, including all of its Miele authorized parts and accessories, is free of defects in material and workmanship.

1. Duration of Warranty

This warranty is valid during the following time periods:

- a) Domestic appliances in normal, non-commercial, household use:
 - One (1) year. Parts and labour.
 - RemoteVision® Modules: Please refer to Miele's "Limited Warranty - RemoteVision® Module - Canada".
 - Additional 5 and 10 Year Limited Warranty on Sealed Refrigeration Systems: The Warranty for the Sealed Refrigeration System includes all original compressors, condensers, evaporators, driers, the original refrigerant and the original connecting tubing.
 - Five (5) Year Warranty - If a claim regarding a defect in material or workmanship relating to the Sealed Refrigeration Systems used in Miele Refrigerators, Wine Coolers, and Freezers is received by Miele within five (5) years from the date of purchase, then any warranted failures of the Sealed Refrigeration System shall be repaired at no cost to you (including parts & labour).
 - Ten (10) Year Warranty - If a claim of such a defect is received at any time during the period starting from the sixth (6th) year and ending on the last day of the tenth (10th) year after the date of purchase, this Warranty shall cover the replacement or repair of all parts of the Sealed Refrigeration System covered by the Warranty that is found to be defective in material or workmanship but shall not include labour. Upon request, such labour shall be provided by Miele and at the customary charge to the Miele Customer.
- b) Domestic appliances in commercial use:
 - Six (6) months, for parts and labour.
- c) Vacuums in normal, non-commercial, household use:
 - One (1) year, upright and canister vacuums. Parts and labour.
 - Two (2) years, motor for S170 - S189 upright units. Parts and labour.
 - Seven (7) years, Vortex™ motor for canister and upright units, except S170 - S189 upright units for which the motor warranty is two (2) years. Parts and labour.
- d) Vacuums in commercial use:
 - Six (6) months, for products used commercially. Parts and labour.
 - One (1) year for motor for canister and upright models. Parts and labour.
- e) Commercial appliances.
 - One (1) year. Parts and labour.

2. Commencement Date

Warranty coverage begins on the date of purchase. If a product under warranty is replaced by Miele, the original warranty period is not extended but continues from the date of original purchase.

3. Warranty Preconditions

- 3.1 Miele assumes warranty responsibility subject to the following preconditions having been fulfilled:
 - a) You are the original purchaser and did not obtain the product through resale;
 - b) The product was purchased from Miele or an authorized Miele dealer in Canada;
 - c) If applicable, the product was installed by a person designated by Miele as qualified to do so and in accordance with applicable installation instructions; and
 - d) The product is located in Canada.
- 3.2 Warranty claims will only be honoured provided that any failure to conform to this warranty is reported in writing and the product is returned together with proof of purchase date to Miele or to a Miele authorized dealer, as applicable, within the time period stated in Section 1 above.

4. Extent of Warranty

In the event of defect in material or workmanship occurring within the time period stated in **1.** above, Miele will repair, or at its option replace, within a reasonable period of time, the product or any Miele authorized part or accessory discovered to be defective in workmanship or materials. Defective products and parts become the property of Miele upon replacement.

5. Exclusions

Warranty coverage excludes any product, including its parts and accessories, that:

- a) was not installed according to Miele's installation instruction;
- b) was damaged by negligence, accident, abuse, misuse, improper or abnormal usage, maintenance or transportation;
- c) contains non-authentic Miele accessories or replacement parts, including filters, dust bags and other non-Miele products; and
- d) was repaired, serviced, altered or modified by someone other than a Miele authorized service centre or technician.

6. Ordinary Wear and Tear

Ordinary wear and tear shall not be considered a defect in workmanship or materials.

7. Limitation of Liability

- 7.1 Unless you purchase extended warranty coverage from Miele prior to the expiry of this warranty, this warranty is the sole warranty offered by Miele to you. Miele disclaims any and all other warranties to the fullest extent permitted by law, whether express or implied, including any warranty of merchantability or fitness for a particular except as provided herein.
- 7.2 Your sole remedies under this warranty are those described herein. Unless otherwise stated, Miele's liability for actual damage from any cause whatsoever is limited to the amount paid by you for the product. Miele disclaims any and all liability and consequential or other damage whether based on breach of contract, tort (including negligence), product liability or any other legal theory. In no event will either party be responsible for any lost profits or savings, incidental damage or other economic damages.

8. Special Provincial laws

This warranty gives the purchaser specific legal rights. The purchaser may also have other rights which may vary from Province to Province in Canada. Some provinces do not allow limitation or exclusion of implied warranties, therefore, certain limitations and exclusions may not apply.

9. Customer Care

- 9.1 For service under this warranty or for further information please contact Miele at:

Miele Limited
161 Four Valley Drive
Vaughan, Ontario
Canada L4K 4V8

Toll free: 1-800-565-6435
E-mail: customer care@miele.ca

- 9.2 Service may require that the appliance be removed and taken, by authorized Miele personnel, to an authorized Miele Service Centre. If service is requested by you in a remote geographical area, as determined by Miele in its sole discretion from time to time, you will, at Miele's option, be responsible for either:
 - a) the travel expenses incurred by Miele to attend your premises; or
 - b) the cost of removal and shipment of the appliance from your premises to the nearest authorized Miele Service Centre.

Miele Limited

Headquarter and Showroom

161 Four Valley Drive
Vaughan, ON L4K 4V8
Canada

Phone: 800-643-5381
905-660-9936
Fax: 905-535-2290

www.miele.ca
customer care@miele.ca
professional@miele.ca (commercial enquiries)

MieleCare National Service

Phone: 800-565-6435
905-532-2272
Fax: 905-532-2292

customer care@miele.ca (general and technical enquiries)

Les conditions de la garantie suivante sont valides au Canada seulement.

Miele Limitée, (ci-après nommée "Miele") garantit à l'acheteur original que ce produit, y compris tous ses accessoires et pièces autorisés par Miele, est libre de tout défaut de matériel et de fabrication.

1. Entrée en vigueur et durée de la garantie

Cette garantie est valide durant la période de temps suivante :

- a) Appareils électroménagers aux fins d'utilisation domestique normale et non commerciale :
 - Un (1) an, pièce et main-d'œuvre.
 - Modules RemoteVision® : Veuillez vous reporter à la "Garantie restreinte - Module RemoteVision® - Canada" de Miele.
 - Garantie supplémentaire de 5 et 10 ans sur les systèmes scellés de réfrigération : la garantie sur le système scellé de réfrigération couvre tous les compresseurs, les condenseurs, les évaporateurs et les déshydrateurs-filtres d'origine, ainsi que le fluide frigorigène et les tuyaux de raccordement d'origine.
 - Garantie de cinq (5) ans - Si une plainte concernant un matériau défectueux ou un défaut de fabrication lié au système scellé de réfrigération utilisé dans les réfrigérateurs, les caves à vin et les congélateurs Miele est adressée à Miele dans les cinq (5) ans suivant la date d'achat de l'appareil, les défauts du système scellé de réfrigération couverts par la garantie seront réparés gratuitement (pièces et main-d'œuvre comprises).
 - Garantie de dix (10) ans - Si une plainte concernant les défauts susmentionnés est adressée à Miele à partir de la sixième (6^e) année et jusqu'au dernier jour de la dixième (10^e) année suivant la date d'achat de l'appareil, la garantie couvrira le remplacement ou la réparation de tous les éléments du système scellé de réfrigération présentant un défaut matériel ou un défaut de fabrication couvert par la garantie, excepté les frais de main-d'œuvre. Si le client en fait la demande, Miele se chargera de la réparation ou du remplacement des pièces, mais aux frais du client.
- b) Appareils électroménagers aux fins d'utilisation commerciale :
 - Six (6) mois, pour pièces et main-d'œuvre.
- c) Aspirateurs destinés à une utilisation domestique, non commerciale dans des conditions normales :
 - Un (1) an, pour les aspirateurs verticaux et les aspirateurs-traîneaux pièces et main-d'œuvre.
 - Deux (2) ans, pour le moteur des aspirateurs verticaux S170 - S189 pièces et main-d'œuvre.
 - Sept (7) ans, pour le moteur Vortex™ des aspirateurs-traîneaux, excepté pour les modèles d'aspirateurs verticaux S170-S189 dont le moteur est garanti deux (2) ans pièces et main-d'œuvre.
- d) Aspirateurs aux fins d'utilisation commerciale :
 - Six (6) mois, pour les produits à utilisation commerciale. Pièce et main-d'œuvre.
 - Un (1) an, pour le moteur des aspirateurs verticaux et des aspirateurs-traîneaux. Pièces et main-d'œuvre.
- e) Appareils commerciaux.
 - Un (1) an, pièces et main-d'œuvre.

2. Date d'entrée en vigueur

La garantie entre en vigueur à la date de l'achat. En cas de remplacement par Miele d'un produit couvert par une garantie, la période de garantie initiale n'est pas prolongée; sa date d'entrée en vigueur correspond à la date de l'achat initial.

3. Conditions préalables liées à la garantie

- 3.1 Miele assume la responsabilité en vertu de la garantie à la condition que les conditions suivantes aient été respectées :
 - a) vous êtes l'acheteur initial et votre produit ne provient pas d'une revente;
 - b) le produit a été acheté auprès de Miele ou auprès d'un détaillant Miele autorisé au Canada;
 - c) le cas échéant, le produit a été installé par une personne compétente, autorisée par Miele, conformément aux instructions d'installation en vigueur;
 - d) le produit se trouve au Canada.
- 3.2 Les réclamations en vertu de la garantie seront honorées uniquement si la non-conformité aux dispositions de la garantie est signalée par écrit et si le produit est retourné à Miele ou à un détaillant Miele autorisé accompagné d'une preuve de la date d'achat, pendant la période prévue à l'article 1 ci-dessus.

4. Étendue de la garantie

En cas de matériaux défectueux ou de défaut de fabrication pendant la période prévue à l'article 1 ci-dessus, Miele réparera ou, à son choix, remplacera dans un délai raisonnable le produit ou toute pièce ou tout accessoire Miele dont la fabrication ou les matériaux sont défectueux. Les produits ou les pièces défectueux deviennent la propriété de Miele lorsqu'ils sont remplacés.

5. Exclusions de la garantie

La garantie ne couvre pas les produits, y compris les pièces et les accessoires de ces produits, qui :

- a) n'ont pas été installés conformément aux instructions d'installation de Miele;
- b) ont été endommagés par négligence, à la suite d'un accident ou d'une utilisation mauvaise, inappropriée ou anormale, ou encore en raison de l'entretien ou du transport inapproprié ou anormal;
- c) contiennent des accessoires ou des pièces de rechange non fabriqués par Miele, y compris les filtres, les sacs à poussière et tout autre produit non fabriqué par Miele;
- d) ont été réparés, entretenus ou modifiés par une personne autre qu'une personne du centre de services ou un technicien autorisé par Miele.

6. Usure normale

L'usure normale ne constitue pas un défaut de fabrication ni un défaut de matériaux.

7. Limitation de responsabilité

- 7.1 À moins d'acheter une garantie prolongée auprès de Miele avant l'échéance de la présente garantie, celle-ci est la seule garantie que vous offre Miele. Miele se désiste de toute autre garantie maximale permise par la loi, expresse ou implicite, y compris toute garantie de qualité marchande ou d'usage à une fin particulière, à l'exception de la présente garantie.
- 7.2 Les recours décrits dans le présent document constituent vos seuls recours en vertu de la présente garantie. À moins d'une autre mention, la responsabilité de Miele pour les dommages réels, quelle que soit leur nature, est limitée au montant que vous avez payé pour le produit. Miele se dégage de toute responsabilité, de tout dommage indirect ou de tout autre dommage, qu'il soit attribuable à la violation du contrat, à la responsabilité délictuelle (y compris la négligence), à la responsabilité du fait du produit ou à toute autre théorie juridique. En aucun cas les deux parties ne seront tenues responsables de toute perte de bénéfices ou d'économies, de dommage consécutif ou de tout autre dommage financier.

8. Lois provinciales particulières

La présente garantie accorde à l'acheteur des droits légaux particuliers. L'acheteur peut également exercer d'autres droits qui peuvent varier d'une province à l'autre au Canada. Certaines provinces interdisent la restriction ou l'exclusion des garanties implicites. Par conséquent, il est possible que certaines restrictions et exclusions ne s'appliquent pas.

9. Service à la clientèle

- 9.1 Pour faire exécuter des travaux d'entretien couverts en vertu de la présente garantie ou pour obtenir de plus amples renseignements, veuillez communiquer avec Miele à l'adresse ou aux numéros suivants :
Miele Limited, No sans frais : 1 800 565-6435
161, Four Valley Drive Adresse électronique : customercare@miele.ca
Vaughan (Ontario)
Canada L4K 4V8
- 9.2 Si des travaux d'entretien sont nécessaires, l'appareil devra peut-être être déplacé par une personne autorisée par Miele et emporté à un centre de services Miele autorisé. Si vous demandez un entretien et que vous habitez une région éloignée, tel qu'il a été déterminé par Miele, à sa seule discrétion, à l'occasion, vous devrez, selon le choix de Miele, assumer certains frais :
 - a) soit les frais de déplacement qu'engage Miele pour se présenter à votre lieu de résidence;
 - b) soit les frais de déplacement et d'envoi de l'appareil, de votre lieu de résidence au centre de services Miele autorisé le plus près.

Miele Limitée

Siège social au Canada

161 Four Valley Drive
Vaughan, ON L4K 4V8
Canada

Téléphone : (800)-643-5381
(905)-660-9936

Télécopieur : (905)-535-2290

www.miele.ca

customercare@miele.ca

professional@miele.ca (questions commerciales)

Service à la clientèle – MieleCare (Canada)

Téléphone : (800) 565-6435
(905) 532-2272

Télécopieur : (905) 532-2292

customercare@miele.ca (questions générales et Service technique)

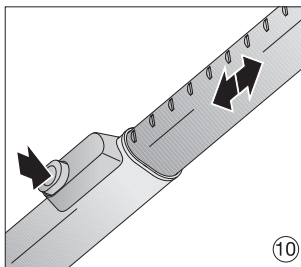
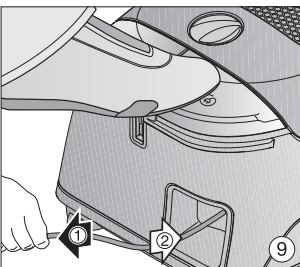
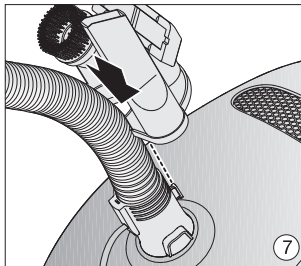
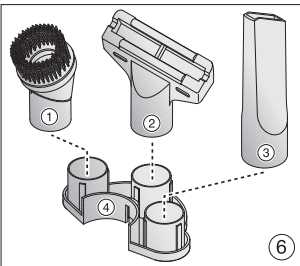
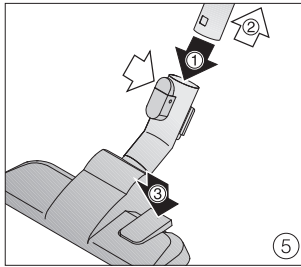
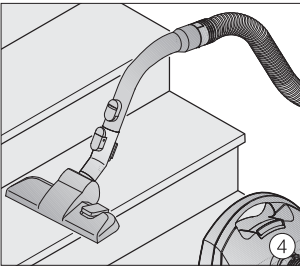
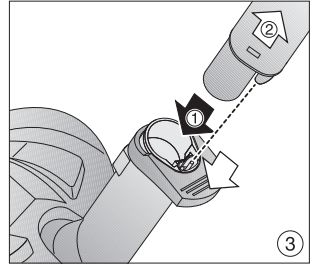
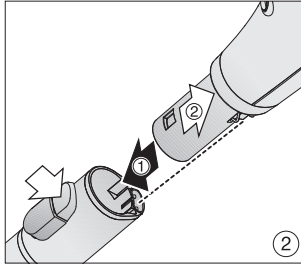
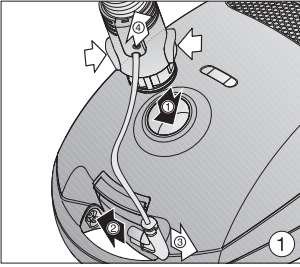

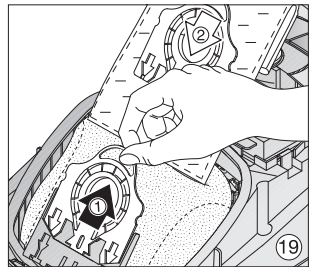
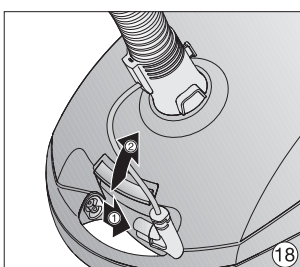
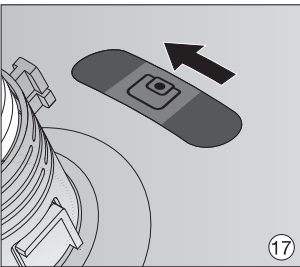
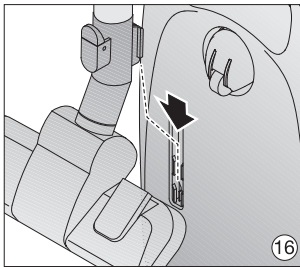
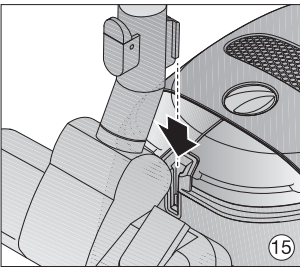
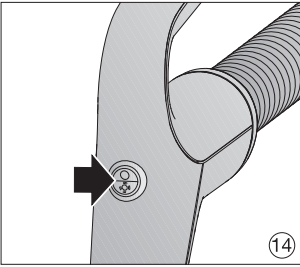
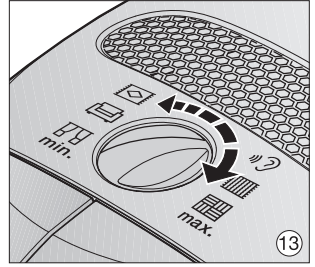
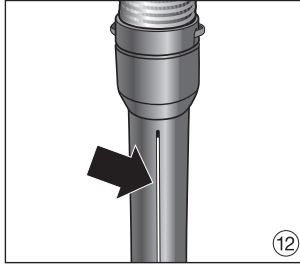
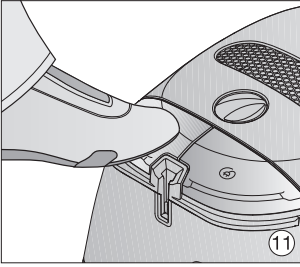

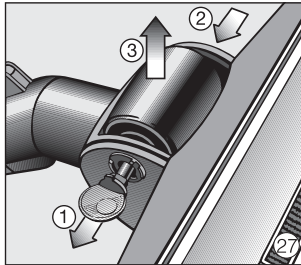
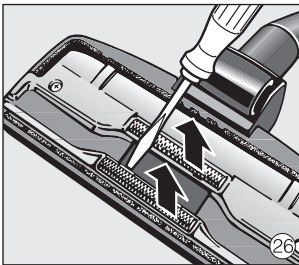
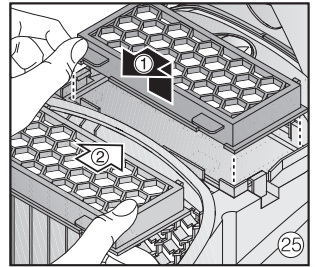
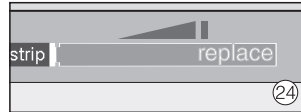
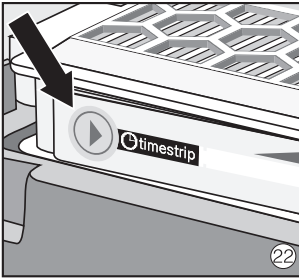
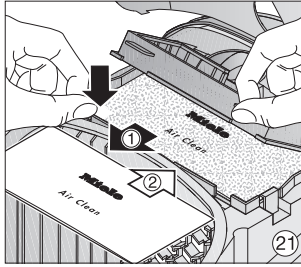
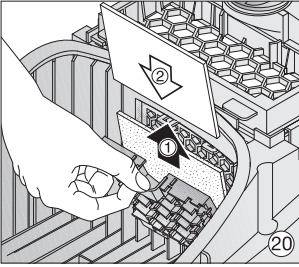

Miele

Canada
Importateur
Miele Limitée

Siège social au Canada et Centre Miele

161 Four Valley Drive
Vaughan, ON L4K 4V8
www.miele.ca

Service à la clientèle

Téléphone : 800-565-6435
customercare@miele.ca

Allemagne

Fabricant

Miele & Cie. KG
Carl-Miele-Straße 29
33332 Gütersloh



www.miele-shop.com

Tous droits réservés

LES RENSEIGNEMENTS FOURNIS PEUVENT ÊTRE MODIFIÉS. VEUILLEZ CONSULTER NOTRE SITE WEB POUR CONNAÎTRE LES CARACTÉRISTIQUES LES PLUS RÉCENTES DES PRODUITS AINSI QUE LES DERNIERS RENSEIGNEMENTS TECHNIQUES ET L'INFORMATION MISE À JOUR CONCERNANT LA GARANTIE.

Please have the model and serial number
of your appliance available before
contacting Technical Service.

Miele

U.S.A.

Miele, Inc.

National Headquarters

9 Independence Way
Princeton, NJ 08540
Phone: 800-843-7231
609-419-9898
Fax: 609-419-4298
www.mieleusa.com

Technical Service & Support Nationwide

Phone: 800-999-1360
Fax: 888-586-8056
TechnicalService@mieleusa.com



Canada

**Importer
Miele Limited**

Headquarters and Miele Centre

161 Four Valley Drive
Vaughan, ON L4K 4V8
www.miele.ca

Customer Care Centre

Phone: 800-565-6435
905-532-2272
customercare@miele.ca

Germany

Manufacturer
Miele & Cie. KG
Carl-Miele-Straße 29
33332 Gütersloh